



>> INSTRUKTIONSBOK
SNABBREFERENSGUIDE



"Family-like Care"

 | Sales & Service



The Power to Surprise

Interiöröversikt

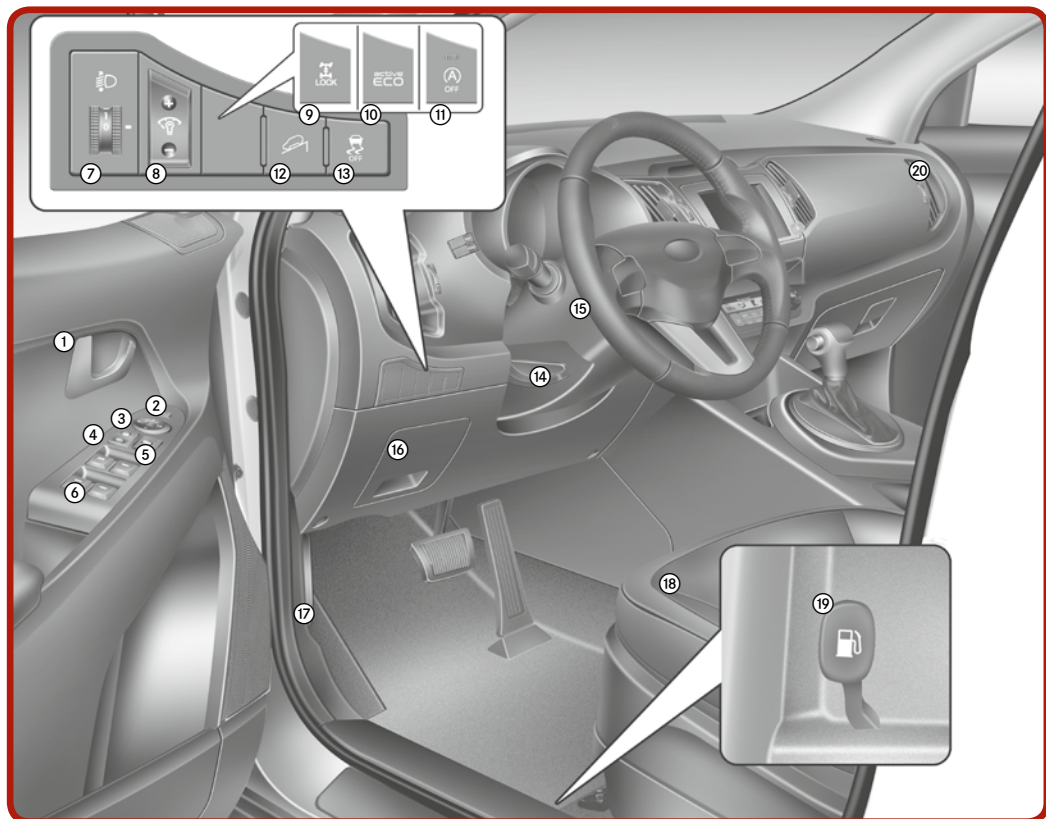

- ① Inre dörrhandtag [4]
- ② Infällning av ytterbackspegel* [4]
- ③ Knapp för elstyrda sidospeglar [4]
- ④ Centrallåskomplare* [4]
- ⑤ Låsströmställare för elfönsterhissar* [4]
- ⑥ Reglage för elfönsterhissar [4]
- ⑦ Höjdjustering av strålkastare* [4]
- ⑧ Justering av instrumentpanelbelysning [4]
- ⑨ 4WD Lock-knapp* [5]
- ⑩ Active ECO-knapp* [5]
- ⑪ Avstängningsknapp för start- och stoppsystemet (ISG)* [5]
- ⑫ DBC-knapp* [5]
- ⑬ Avstängningsknapp för ESC [5]
- ⑭ Spak för höjd-/längdjusterbar ratt* [4]
- ⑮ Ratt [4]
- ⑯ Inre säkringsbox [7]
- ⑰ Spak för öppning av motorhuv [4]
- ⑱ Säte [3]
- ⑲ Öppningsspak för tanklock [4]
- ⑳ Ventilationsmunstycke [4]

* om sådan finns

[#] numret inom parentes anger kapitel i bruksanvisningen

Illustrationerna i den här användarhandboken kan variera beroende på bilen.

Instrumentpanelsöversikt / Motorrum

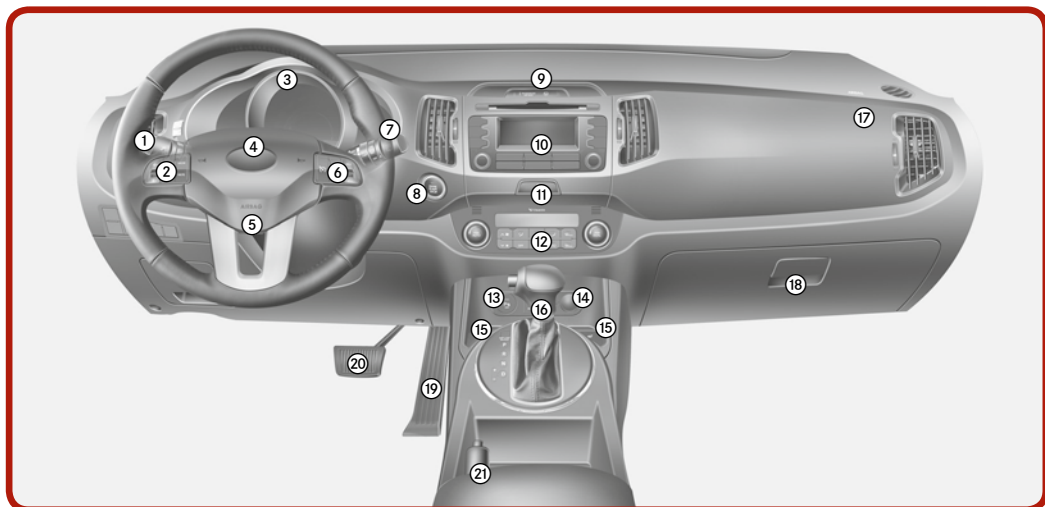

- ① Belysning/blinkersspak [4]
- ② Fjärrkontrollknappar för ljud* [4]
- ③ Instrumentgruppen [4]
- ④ Signalhorn [4]
- ⑤ Förarkrockkudde [3]
- ⑥ Farthållarknapp* [5]
- ⑦ Torkar- och spolningsspak [4]
- ⑧ MOTOR START/STOPP-knapp* [5]
- ⑨ PÅ/AV-indikator för främre airbag på passagerarsidan* [3]
- ⑩ Ljud-/navigeringssystem* [4]
- ⑪ Varningsblinkers [4/6]
- ⑫ Klimatanläggning* [4]
- ⑬ AV-knapp för främre/bakre parkeringsassistans eller strömuttag* [4]
- ⑭ Strömuttag/cigarettändare* [4]
- ⑮ Framsätetsvärme* [3]
- ⑯ Växelspak [5]
- ⑰ Passagerarkrockkudde [3]
- ⑱ Handskfack [4]
- ⑲ Gaspedal [5]
- ⑳ Bromspedal [5]
- ㉑ Parkeringsbromshandtag [5]

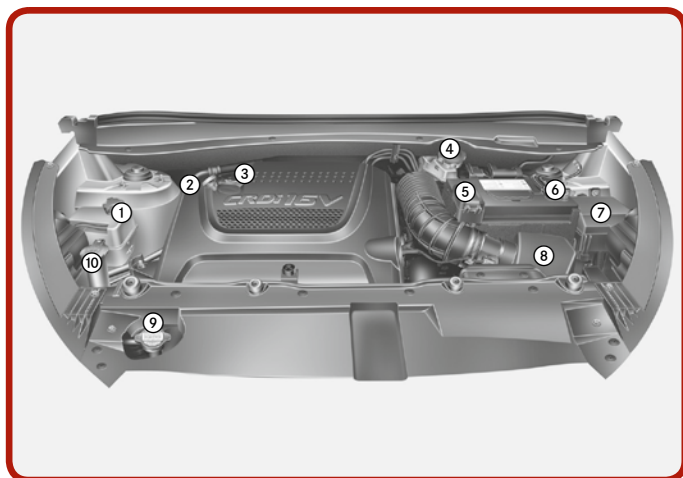

- ① Kylvätskebehållare [7]
- ② Oljesticka [7]
- ③ Oljefyllningslock [7]
- ④ Broms/kopplingsvätskebehållare* [7]
- ⑤ Batteriets pluspol [7]
- ⑥ Batteriets minuspol [7]
- ⑦ Motorrummets säkringsbox [7]
- ⑧ Luftfilter [7]
- ⑨ Kylarlock [7]
- ⑩ Spolarvätskebehållare [7]

Dörrlås / Baklucka / Motorhuv / Tanklock

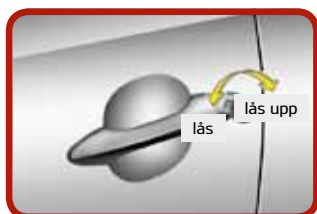

Manövrera dörrlås manuellt [4]



Nöddörrlåsning [4]



Barnspärr [4]

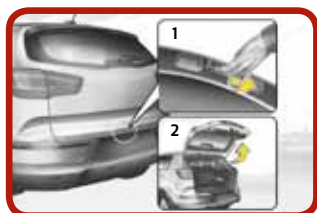

Öppna bakluckan [4]



Stänga bakluckan [4]

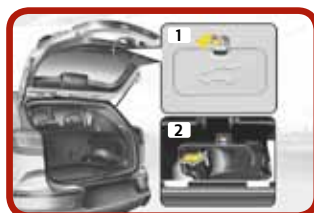

Nödöppning av bakluckan [4]

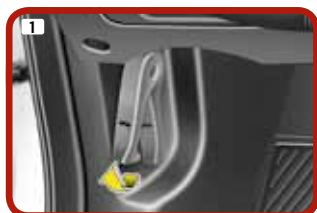

Öppna huven [4]

Dra i spaken för att öppna motorhuven.

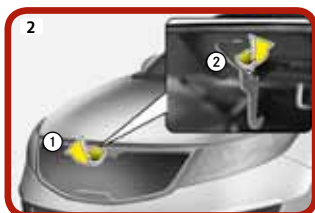

- 1 Lyft upp huven något.
- 2 Tryck den sekundära spärren inåt och lyft upp motorhuven



Släpp stödstången och sätt in den i det visade läget.



Öppna tanklocket [4]

Dra upp tanklockets frigöringsspak.

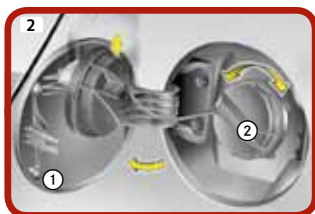

- 1 Öppna locket helt.
- 2 Vrid locket moturs för att öppna.

Stäng tanklocket

1. Vrid locket medurs tills det "klickar" för att säkerställa att det är ordentligt låst.
2. Stäng locket och tryck på kanten tills det är ordentligt stängt.

Fönster / Torkare och spolare

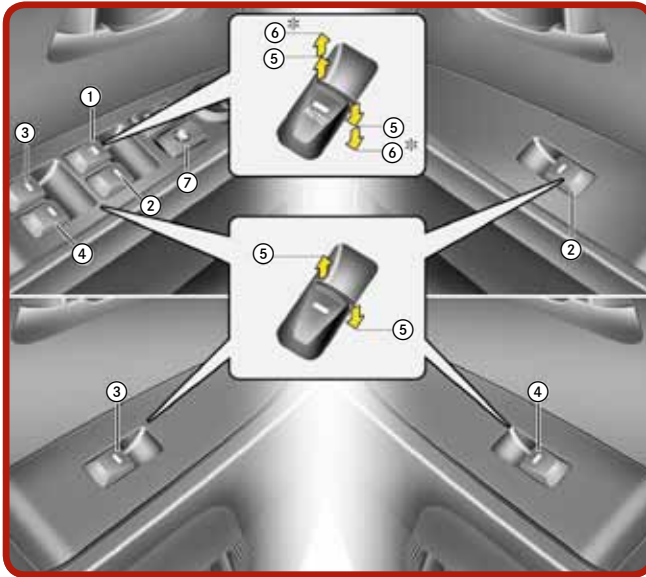

- ① Förardörrens elfönsterhiss
- ② Passagerardörrens elfönsterhiss
- ③ Bakdörrens (vänster) elfönsterhiss
- ④ Bakdörrens (höger) elfönsterhiss
- ⑤ Fönsteröppning och -stängning
- ⑥ Automatisk elfönsterhiss uppåt*/nedåt (förarens fönster)
- ⑦ Låsomkopplare för elfönsterhiss

* I kalla och våta klimat kan det hända att elfönsterhissarna inte fungerar vid minusgrader.

Fönster [4]

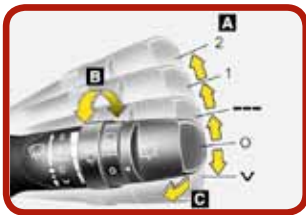

Fram [4]

A: Vindrutetorkarhastighet (fram)

- 2 Hög torkarhastighet
- 1 Låg torkarhastighet
- Intervalltorkning
- AUTO* Automatisk torkningsstyrning
- 0 AV
- ✓ Ett slag

B: Justering av intervalltorkningens tid

C: Torka med korta slag (fram)



Bak [4]

D: Bakre torkar/spolarreglage

- Kontinuerliga slag
- Intervallslag*
- 0 AV

E: Torka med korta slag (bak)

Säte / Krockudde / Barnstol

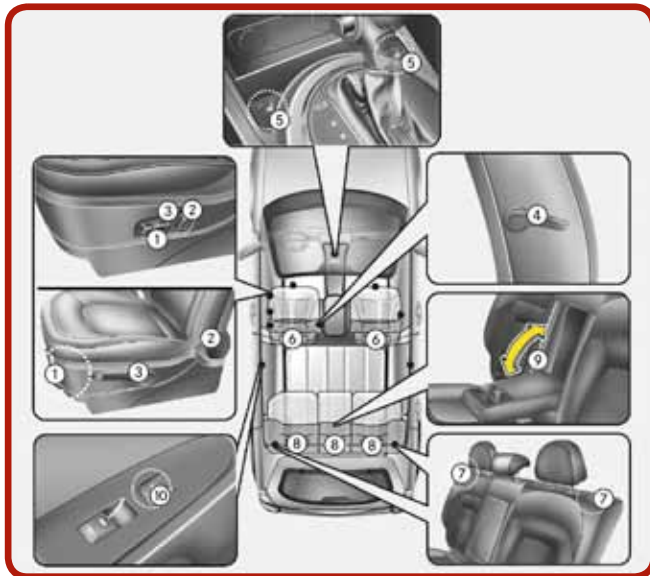

Framsäte

- ① Framåt och bakåt
- ② Ryggstödsvinkel
- ③ Sätets höjd (förarsäte)
- ④ Svankstöd (förarsäte)*
- ⑤ Sättsvärme*
- ⑥ Nackstöd

Baksäte

- ⑦ Ryggstödsfällning
- ⑧ Nackstöd
- ⑨ Armstöd
- ⑩ Sättsvärme*

Säte [3]



Strömbrytare för främre passagerarkrockudde [3]

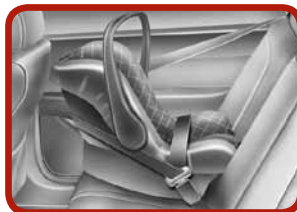

Bakåtriktad barnstol [3]

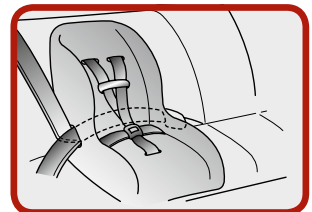

Installera en barnstol med trepunktsbälte [3]

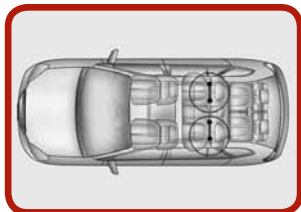

Säkra med "ISOFIX"-system och "Tether Anchorage"-system* [3]

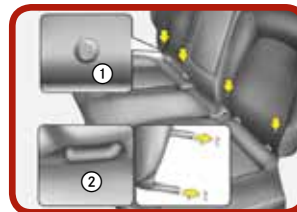

- ① ISOFIX Indikator för förankringspunkt
- ② ISOFIX Förankring

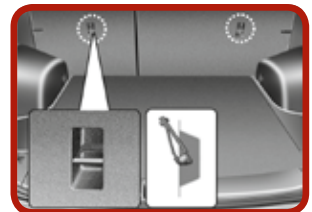

Säkra med "Tether Anchor"-system* [3]

Klimatanläggning

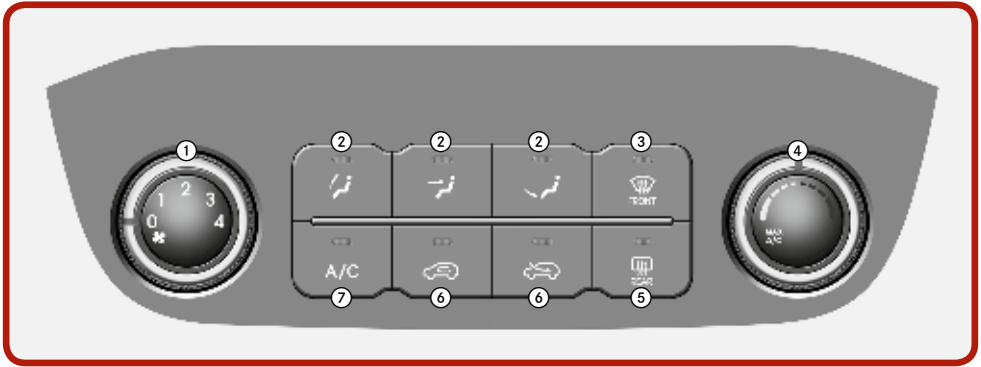

Manuell klimatanläggning* [4]

- | | |
|--------------------------|-----------------------|
| ① Fläkthastighetsreglage | ⑤ Bakrutedefroster |
| ② Lägesval | ⑥ Luftintagsreglage |
| ③ Vindrutedefroster | ⑦ Luftkonditionering* |
| ④ Temperaturreglage | |

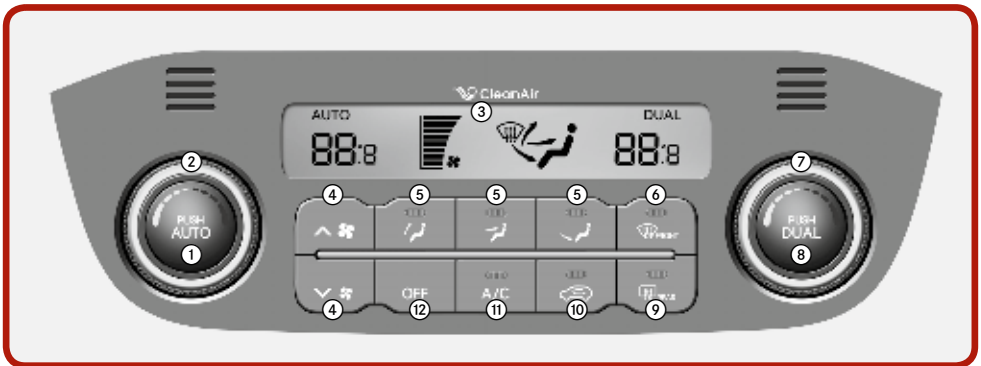

Automatisk klimatanläggning* [4]

- | | | |
|---------------------------------|--------------------------------------|----------------------|
| ① AUTO (automatisk funktion) | ⑤ Lägesval | ⑨ Bakrutedefroster |
| ② Förarsidans temperaturreglage | ⑥ Vindrutedefroster | ⑩ Luftintagsreglage |
| ③ Klimatanläggningsdisplay | ⑦ Passagerarsidans temperaturreglage | ⑪ Luftkonditionering |
| ④ Fläkthastighetsreglage | ⑧ Temperaturreglering av båda sidor | ⑫ AV |

Belysningsreglage/Ratt/Farthållare



Belysningsreglage [4]

- ① AV
- ② Positionsljus
- ③ Strålkastare
- ④ Automatisk belysning*



Ratt justerbar i höjd- och längdled [4]

Rattjustering:

- ① Dra ned låsspaken
- ② Ställ in ratten i önskad vinkel
- ③ Ställ in ratten i önskad höjd*

Lås ratten genom att dra upp låsspaken.



FLEX STEER System* [4]

Flex Steer System reglerar servostyrningens kraft utifrån förarens preferenser eller körförhållandena.

Det är möjligt att välja mellan 3 olika styrningslägen genom att trycka på den knapp som visas.



Farthållare* [5]

- ① Farthållarindikator
- ② Indikator för inställd farthållare



Aktivera farthållaren genom att trycka på den knapp som visas



Ställ in farthållarens hastighet genom att trycka spaken ned till SET –



Öka farthållarens inställda hastighet



Avbryt den inställda farthållarhastigheten genom att trycka på knappen Cancel eller trampa på bromspedalen.



Återta den inställda farthållarhastigheten genom att trycka spaken upp till RES +.

Bogsering/Reservhjul/Däcklagningssats

Bogsering [6]

När du bogserar fordonet i en nödsituation utan hjulvagnar:

1. Vrid tändningsnyckeln till läge ACC.
2. Ställ växelspaken i läge N (friläge).
3. Släpp parkeringsbromsen.

Nödbogsering

Om det är nödvändigt med bogsering, rekommenderar vi att du låter en auktoriserad Kia-återförsäljare eller en professionell bilbärgare göra det.

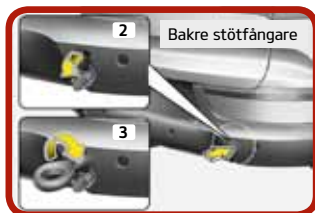
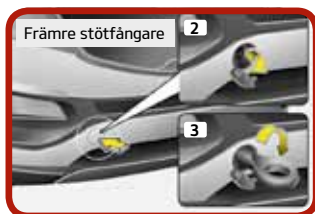

Löstagbar bogserögla

1. Öppna bakluckan och ta ut bogseröglan från verktygslådan. Verktygslådan ligger under bagageutrymmets golv.
2. Ta bort täckkåpan framför hålet genom att trycka på den nedre delen av kåpan på stötfångaren.
3. Installera bogseröglan genom att vrida den medurs tills den är helt iskruvad.
4. Ta bort bogseröglan och montera kåpan efter användning.

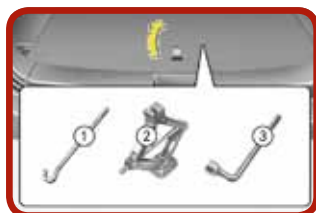

Domkraft och verktyg [6]

Domkraften, domkraftshandtaget och mutternyckeln förvaras i bagageutrymmet.

Lyft upp golvet i bagageutrymmet för att nå denna utrustning.

- ① Domkraftshandtag
- ② Domkraft
- ③ Mutternyckel

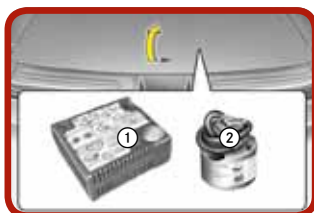

Däcklagningssats* [6]

Läs instruktionerna innan du använder däcklagningssatsen.

- ① Kompressor
- ② Tättningsmedelsbehållare



Med däcklagningssatsen kan du fortsätta köra även efter en punktering.

När det punkterade däck har tätats kan du köra försiktigt (högst 200 km) med en högsta hastighet på 80 km/tim till närmaste verkstad eller däckhandlare, och där låta reparera eller byta ut däck.

Motorolja/Spolarvätska/Övrig information

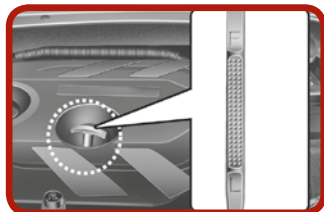

Kontrollera motoroljenivån [7]

Dra ut oljestickan och kontrollera nivån. Nivån ska ligga mellan F och L.



Fylla på motorolja [7]

Använd endast specificerad motorolja [8] och undvik spill.



Kontrollera spolarvätskenivån [7]

Kontrollera vätskenivån och fyll på vid behov.

Övrig information

Intelligent start- och stoppsystem (ISG)*

När ISG är aktiverat stängs motorn av automatiskt för att minska bränsleförbrukning och utsläpp. ISG-funktionen fungerar kanske inte om bilbatteriets laddningsstatus, omgivningstemperaturen och/eller motortemperaturen är för låg. Inställningarna för luftkonditioneringen/värmen kan också påverka ISG-funktionen.

* om sådan finns

Bluetooth®

Många av våra bilar har Bluetooth®-anslutning så att du säkert och smidigt kan använda din mobiltelefon. Åga på vår webbsida för att kontrollera om din telefon är kompatibel med Bluetooth®.

Se ägarhandboken för utförlig information och anvisningar om innehållet i denna snabbguide.

Starthjälp i backe (HAC)*

Systemet avser hjälpa dig vid start i backe genom att förhindra att bilen rullar bakåt när du startar. Systemet håller, under vissa omständigheter, kvar bromsgreppet i 2 sekunder så att du kan köra iväg när du är redo.

Parkeringsbroms (handbroms)

När du lägger i parkeringsbromsen, ansätt först fotbromsen och håll den nedtryckt. Dra därefter åt parkeringsbromsen så mycket det går.

Vi rekommenderar att du innan du lämnar bilen lägger i ettans växel eller backväxeln, eller „P“-läge (parkeringsläge) på bilar med automatväxellåda.



Kias 7-åriga garanti 7 år/15 000 mil nybilsgaranti. Gäller i alla EU:s medlemsstater (plus Norge, Schweiz, Island och Gibraltar), lokala villkor tillämpas.



www.kia.com



Copyright © 2014 Kia Motors Europe GmbH, med ensamrätt.
13.001920 - QRGSL - SWE



The Power to Surprise