



>> INSTRUKTIONSBOK
SNABBREFERENSGUIDE



The Power to Surprise

Interiöröversikt

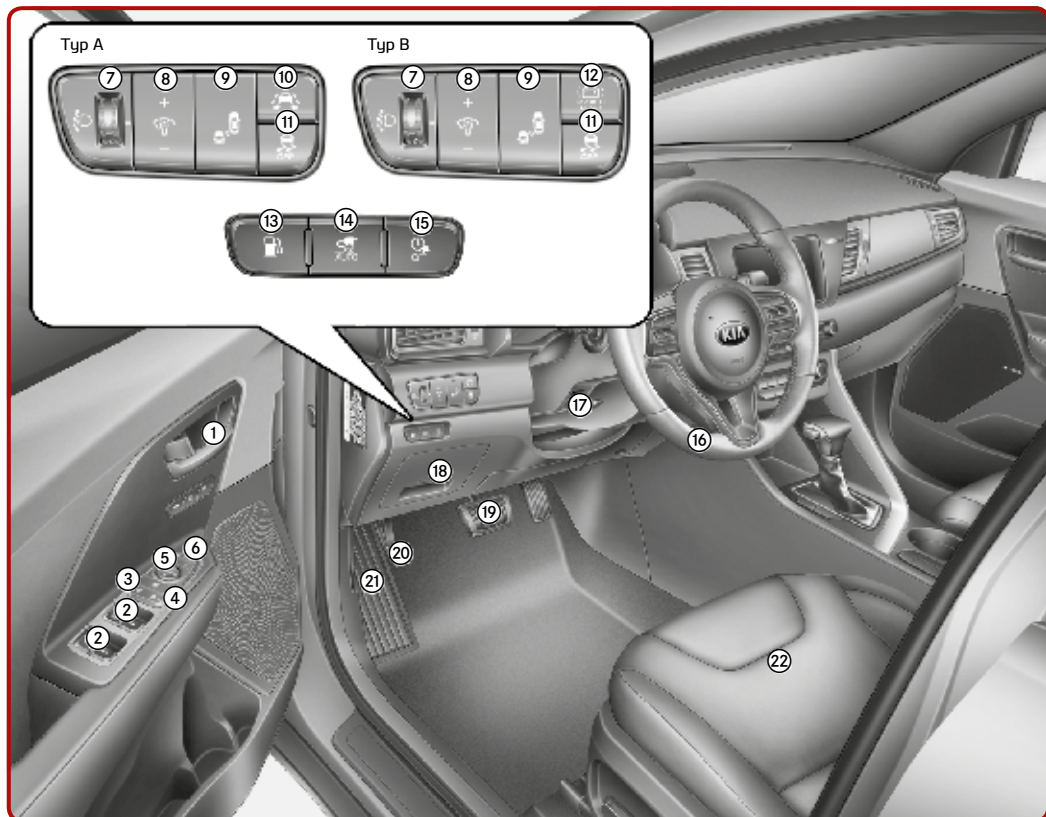

- | | | |
|---|--|---|
| ① Inre dörrhandtag [5] | ⑧ Instrumentpanelbelysning [5] | ⑮ Inställningsknappen för att avaktivera reserverad laddning (laddning)*[1] |
| ② Knappar för elektriska fönsterhissar, öppna/stäng [5] | ⑨ PÅ/AV-knapp för BSD* [7] | ⑯ Ratt [5] |
| ③ Knapp för centrallåset, lås/lås upp [5] | ⑩ PÅ/AV-knapp för LKAS* [7] (filföljningsassistanssystem) | ⑰ Spak för höjd-/längdjusterbar ratt [5] |
| ④ Låsknapp för elfönsterhissar [5] | ⑪ Avstängningsknapp för ESC [7] | ⑱ Säkringshållare [9] |
| ⑤ Reglage för inställning av yttre backspeglar [5] | ⑫ Återställningsknappen för 12 V-batteriet (laddning)* [8] | ⑲ Bromspedal [7] |
| ⑥ Reglage för fällning av yttre backspeglar* [5] | ⑬ Knapp för tanklocksöppning [5] | ⑳ Parkeringsbromspedal [7/9] |
| ⑦ Höjdjustering av strålkastare* [5] | ⑭ Knapp för automatiskt läsläge (laddning)*[1] | ㉑ Reglage för huvöppning [5] |
| | | ㉒ Säte [4] |

* beroende på utrustning

[#] Numret inom parentes anger kapitel i bruksanvisningen.

Illustrationerna i den här användarhandboken kan variera beroende på den faktiska bilen.

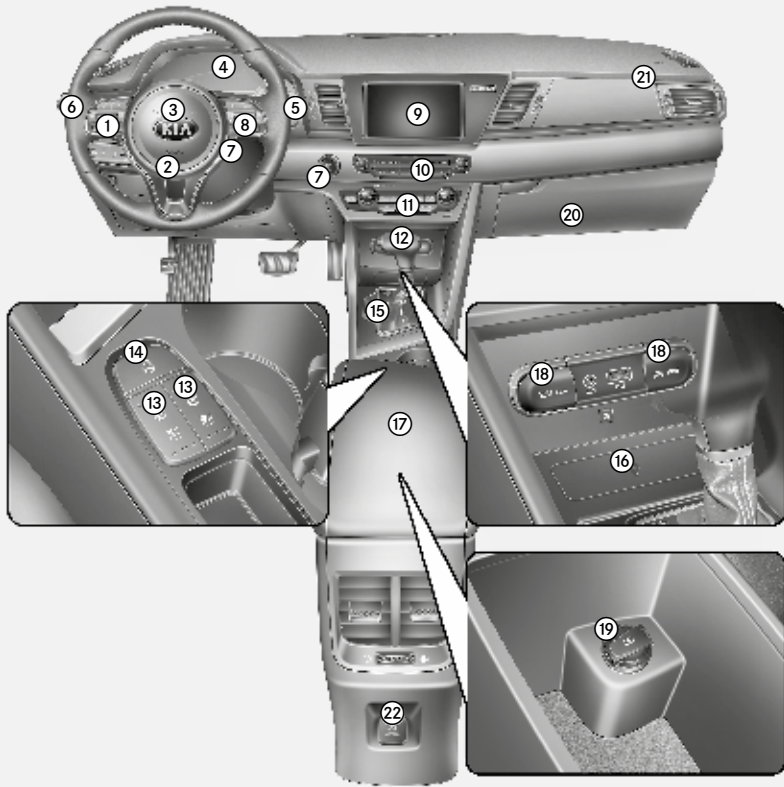

- | | | |
|--|--|-------------------------------------|
| ① Rattfjärrkontroll för ljud* [6] | ⑨ AVN (Audio/Video/ Navigering) [6] | ⑰ Förvaringsfack i mittkonsol [5] |
| ② Förarens frontkrockkudde [4] | ⑩ Varningsblinkers [8] | ⑱ Strömuttag [5] |
| ③ Signalhorn [5] | ⑪ Luftkonditioneringsreglage [5] | ⑲ USB-laddare* [5] |
| ④ Instrumentpanel [5] | ⑫ DCT-växelspak [7] | ⑳ Handskfack [5] |
| ⑤ Torkar- och spolningsspak [5] | ⑬ Knapp för sätesvärmare/ Luftventilerat säte* [5] | ㉑ Passagerarens frontkrockkudde [4] |
| ⑥ Reglage för korrigeringsvisare / strålkastare [5] | ⑭ Omkopplare för eluppvärmd ratt* [5] | ㉒ AC 220 V-omvandlare* [5] |
| ⑦ Tändningslås eller ENGINE START/STOP (motor start/ stopp)-knapp* [7] | ⑮ PÅ/AV-knapp för parkeringshjälpsystem* [5] | |
| ⑧ Reglage för farthållare/ smartfarthållare* [7] | ⑯ Trådlös laddare för mobiltelefon* [5] | |

Instrumentkluster / Klimatkontroll

Instrumentpanel - för laddhybrid [5]



① Hybridsystemmätare

② Bränslemätare

③ Hastighetsmätare

④ Varnings- och indikatorlampor

⑤ LCD-informationskärm

⑥ Batteriets SOC-mätare

(State of Charge) för mätning av laddningsstatus

⑦ Körsträcka till tom tank

Automatisk klimatanläggning [5]

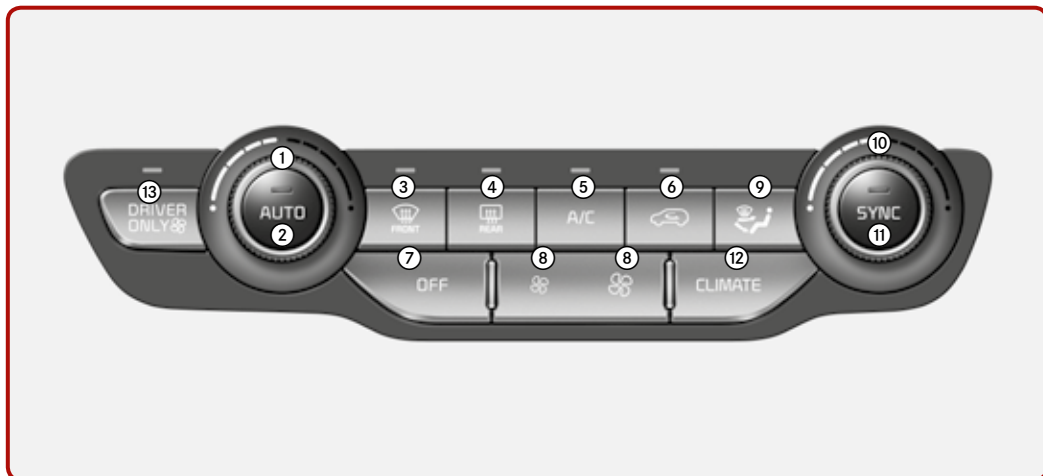

① Förarsidans temperaturreglage

② AUTO (automatisk funktion)

③ Vindrutedefroster

④ Bakrutedefroster

⑤ Luftkonditionering

⑥ Friskluft/återcirkulation

⑦ AV

⑧ Fläkthastighetsreglage

⑨ Val av luftriktning

⑩ Passagerarsidans temperaturreglage

⑪ SYNC-temperaturkontroll

⑫ Klimatknapp

⑬ Knapp för endast förare

Fönster [5]

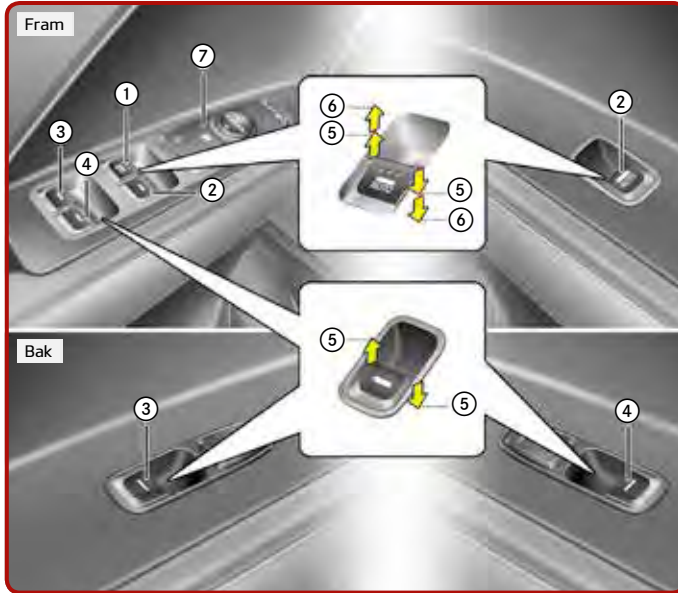

- ① Förardörrens elfönsterhiss
- ② Passagerardörrens elfönsterhiss
- ③ Bakdörrens (vänster) elfönsterhiss
- ④ Bakdörrens (höger) elfönsterhiss
- ⑤ Fönsteröppning och -stängning
- ⑥ Automatisk elfönsterhiss uppåt*/nedåt*
- ⑦ Låsknapp för elfönsterhissar

OBSERVERA: I sträng kyla finns det en viss risk att hissmekanismerna fryser.

Torkare och spolare [5]

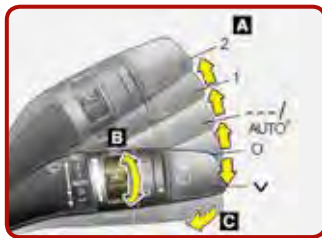

Typ B

A: Vindrutetorkarhastighet (fram)

- 2 Hög torkarhastighet
- 1 Låg torkarhastighet
- Intervallslag
- AUTO* Automatisk torkarfunktion
- 0 Av
- ✓ Ett enstaka slag

B: Justering av intervallslag

C: Torkning med korta slag (fram)*

D: Bakre torkar/spolare

- ☐ Kontinuerligt slag
- Intervallslag*
- 0 Av

E: Torkning med korta slag (bak)



Typ B

Belysningsreglage / Ratt / Farthållare



Ljusreglage [5]

- ① AV
- ② Automatisk belysning*
- ③ Positionsljus
- ④ Strålkastare

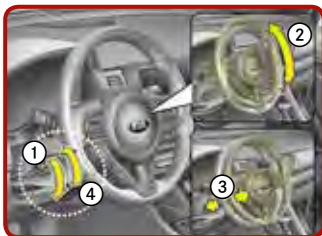

Ratt justerbar i höjd- och längdled [5]

Rattjustering:

- ① Dra ned låsspaken
- ② Ställ in ratten i önskat läge
- ③ Höjdjustering
- ④ Lås ratten genom att dra upp låsspaken.



Eluppvärmd ratt* [5]

När tändningsnyckeln eller engine start/stop (motor start/stop)-knappen är i läge ON kan du slå på rattuppvärmningen genom att trycka på knappen som visas. Indikatorn på knappen tänds. Om du vill stänga av uppvärmningen trycker du på knappen igen.



Farthållare* [7]

Strömbrytare (CRUISE/) för aktivering av farthållaren



Ställ in farthållarens hastighet genom att trycka spaken ned till SET -



Öka farthållarens inställda hastighet



Minska farthållarens inställda hastighet



Avbryt den inställda farthållarhastigheten genom att trycka på knappen (CANCEL/O)



Återta den inställda farthållarhastigheten genom att trycka spaken upp till RES +



Manövrera dörrlås manuellt [5]



Knapp för centrallåset, lås/lås upp [5]

- ① Lås
- ② Lås upp



Barnspärr [5]



Öppna bakluckan [5]



Stänga bakluckan [5]



Nödöppning av bakluckan [5]

- ① Tryck den mekaniska nyckeln åt höger



Öppna tanklocket [5]

Tryck på knappen för tanklocksöppning.

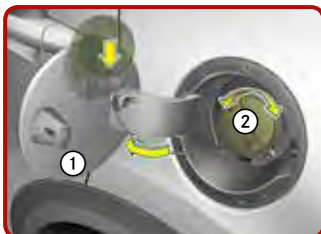

- ① Öppna locket helt
- ② Vrid locket moturs för att öppna

Stäng tanklocket

- > Vrid locket medurs tills det "klickar" för att säkerställa att det är ordentligt låst.
- > Stäng locket och tryck på kanten tills det är ordentligt stängt.



Öppna motorhuv [5]

Dra i spaken för att öppna motorhuv



- ① Lyft upp huvan något
- ② Tryck den sekundära spärren inåt lyft upp motorhuv

Stänga huvan

- > Innan du stänger huvan kontrollerar du att alla påfyllningslock är korrekt monterade och ser till att allt lättantändligt material avlägsnas från motorutrymmet.
- > Stäng huvan till hälften och tryck sedan ned den på plats.

Säte / Krockudde / Barnstol

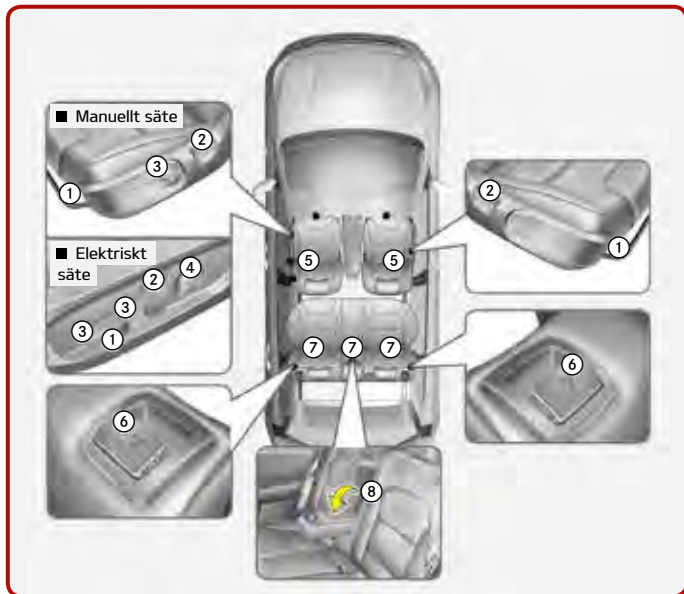

Framsäte

- ① Framåt och bakåt
- ② Ryggstödet lutning
- ③ Sätets höjd (förarsäte)
- ④ Svankstöd (förarsäte)*
- ⑤ Nackskydd

Baksäte

- ⑥ Ryggstödsfällning
- ⑦ Nackstöd
- ⑧ Armstöd*

Säten [4]



Strömbrytare för främre passagerarkrockudde* [4]



Bakåtriktad barnstol [4]

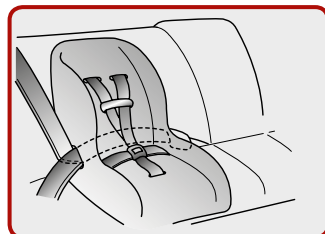

Installera en barnstol med trepunktsbälte [4]



Säkra med "ISOFIX"-system och "Tether Anchorage"-system* [4]



- ① Indikator för ISOFIX-fästpunkt
- ② ISOFIX-fästpunkt



Säkra med "Tether Anchorage"-system [4]

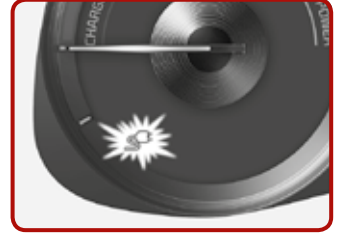

Så här ansluter du en laddare [1]

1. Tryck ned bromspedalen och dra åt parkeringsbromsen.
2. Stäng av alla strömbrytare, flytta växelväljaren till läget P (parkering) och stäng av bilen.
3. När dörrarna har låsts upp öppnar du laddningsluckan genom att trycka på den.
4. Ta bort eventuellt damm i laddningskontakten och laddningsuttaget.
5. Håll i laddningskontaktens handtag. Sätt sedan i den i laddningsuttaget tills ett klickljud hörs. Om den inte förs in helt kan det bli glappkontakt mellan laddningskontakten och laddningsstiften, vilket är en brandrisk.
6. Kontrollera att anslutningsindikatorn för laddningskabeln lyser på instrumentpanelen. Är indikatorn släckt sker inte någon laddning. Anslut laddningskabeln på nytt om den inte är rätt ansluten.



Kontrollera laddningsstatus [1]

Indikatorlampa	Laddningsstatus
Startar (Grön)	Laddning pågår
Stänger av	Inte laddad eller fulladdad
Blinkar långsamt (Grön) och sedan stänger av (repetera i 3 min.)	Väntar på schemalagd laddning (stänger av efter 3 min.)
Blinkar snabbt 2 gånger (grönt) och stänger sedan av (repeteras under drift)	12 V laddning av extrabatteri
Blinkar (Röd)	Fel



Ladda i laddhybridläge [1]

Genom att trycka på knappen [EV/HEV] förändras laddhybridsystemets läge mellan elektriskt läge (CD) och hybridläge (CS).

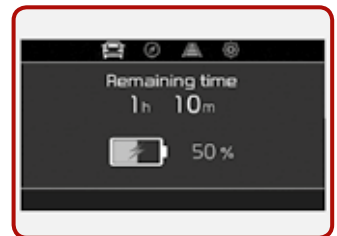

Beräknad laddningstid visas på instrumentpanelen

Bogsering [8]

När bilen i en nödsituation måste bogseras utan hjulvagn ska framhjulen lyftas från marken och:

1. Vrid tändningsnyckeln till läge ACC.
2. Ställ växelspaken i läget N (friläge).
3. Lossa parkeringsbromsen.

Nödbogsering

Om det är nödvändigt med bogsering, rekommenderar vi att du låter en auktoriserad Kia-återförsäljare eller en professionell bilbärgare göra det.



Löstagbar bogserögla [8]

1. Öppna bakluckan och ta ut bogseröglan från verktygslådan.
2. Ta bort täckkåpan framför hålet genom att trycka på den nedre delen av kåpan på stötfångaren.
3. Installera bogseröglan genom att vrida den medurs tills den är helt iskruvad.
4. Ta bort bogseröglan och montera kåpan efter användning.



Reservhjul, domkraft och verktyg* [8]

De visade verktygen förvaras i bagageutrymmet. Lyft upp golvet i bagageutrymmet för att nå denna utrustning.

- ① Domkraftshandtag
- ② Domkraft
- ③ Mutternyckel



Däckreparationssats* [8]

Läs instruktionerna innan du använder däckreparationssatsen.

- ① Kompressor
- ② Tätningsmedelsbehållare



Med däckreparationssatsen kan du fortsätta köra även efter en punktering.

När du har sett till att däckets tryck är ordentligt tätat kan du köra försiktigt på däckets tryck upp till 200 km med en högsta hastighet av 80 km/h för att nå en verkstad eller däckhandlare där du kan laga däck permanent eller byta ut det.

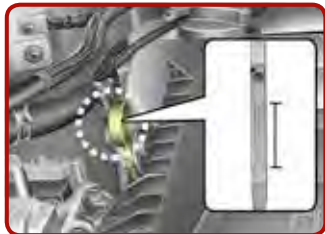

Kontrollera motoroljenivån [9]

Dra ut oljestickan och kontrollera nivån. Nivån ska ligga mellan F och L.

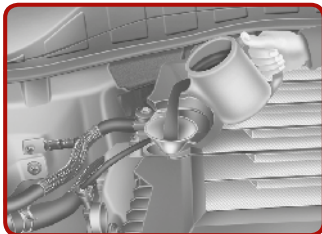

Fylla på motorolja [9]

Använd endast specificerad motorolja [10] och undvik spill.



Kontrollera spolarvätskenivån [9]

Kontrollera vätskenivån och fyll på vid behov.

Övrig info*

Start- och stoppsystem (ISG)

När ISG är aktiverat stängs motorn av automatiskt för att minska bränsleförbrukning och utsläpp. ISG-funktionen fungerar kanske inte om bilbatteriets laddningsstatus, omgivningstemperaturen och/eller motortemperaturen är för låg. Inställningarna för luftkonditioneringen/ värmen kan också påverka ISG-funktionen

Parkeringsbroms (handbroms)

När du lägger i parkeringsbromsen, ansätt först fotbromsen och håll den nedtryckt. Dra åt parkeringsbromsen.

Vi rekommenderar att du innan du lämnar bilen lägger i ettans växel eller backväxeln, eller „P“-läge (parkeringsläge) på bilar med automatväxellåda.

Bluetooth®

Många av våra bilar har Bluetooth®-anslutning så att du säkert och smidigt kan använda din mobiltelefon. Besök vår webbsida för att kontrollera om din telefon är kompatibel med Bluetooth®.



Se instruktionsboken för utförlig information och anvisningar om innehållet i denna snabbguide.



Kias 7-åriga garanti 7 år/150 000 km nybilsgaranti.
Gäller i alla EU:s medlemsstater (även Norge, Schweiz, Island och Gibraltar),
lokala villkor tillämpas.

Copyright © 2018 Kia Motors Europe GmbH, med ensamrätt.
17-000752 - QRGDE(P)HEV - SWE



The Power to Surprise