

>> INSTRUKTIONSBOK SNABBREFERENSGUIDE



"Family-like Care"

KIA | Sales & Service



The Power to Surprise

Interiöröversikt

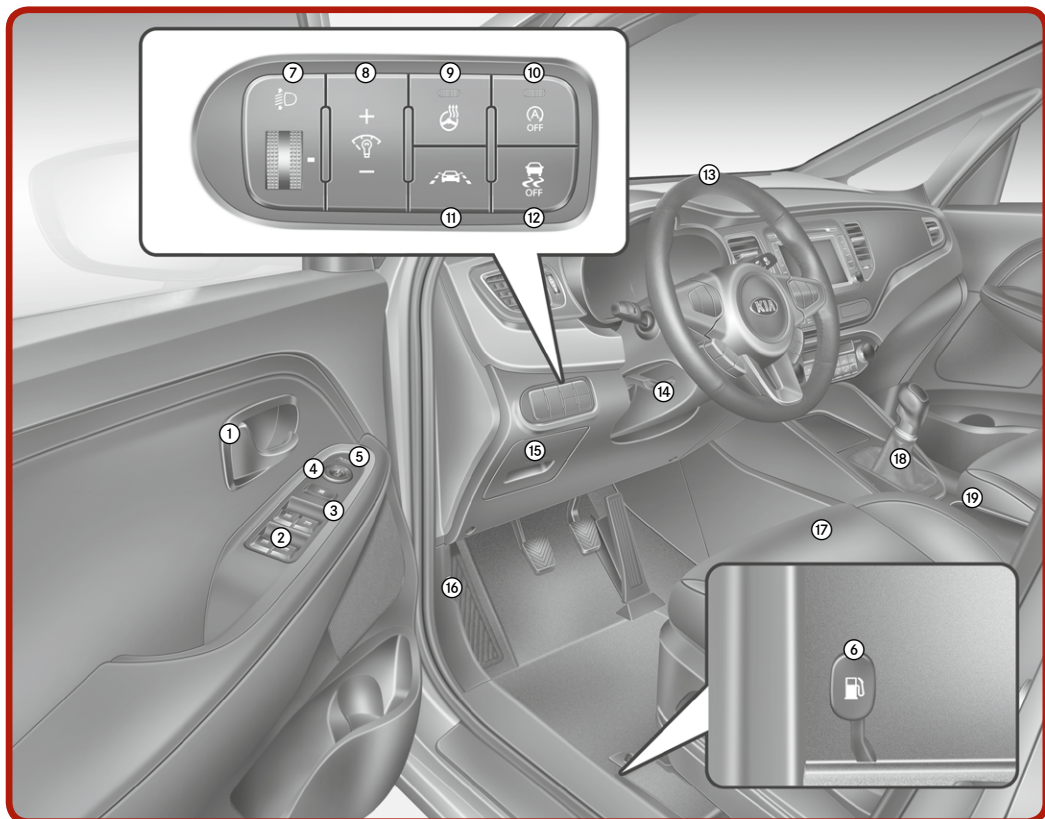

- ① Inre dörrhandtag [4]
- ② Reglage för elfönsterhiss [4]
- ③ Låskomkopplare för elfönsterhiss [4]
- ④ Reglage för eluppvärmad ytterbackspegel [4]
- ⑤ Omkopplare för infällning av ytterbackspegel* [4]
- ⑥ Öppningsspak för tanklock [4]
- ⑦ Höjdjustering av strålkastare [4]
- ⑧ Omkopplare för instrumentpanelbelysning [4]
- ⑨ PÅ/AV-knapp för rattvärmare* [4]
- ⑩ Knapp för avstängning av start/stoppssystemet (ISG)* [5]
- ⑪ LDWS PÅ/AV-knapp* [5]
- ⑫ Avstängningsknapp för ESC [5]
- ⑬ Ratt [4]
- ⑭ Spak för höjd-/längdjusterbar ratt [4]
- ⑮ Inre säkringsbox [7]
- ⑯ Spak för öppning av motorhuven [4]
- ⑰ Säte [3]
- ⑱ Transaxelväxelspak [5]
- ⑲ Mugghållare [4]

* om sådan finns

[#] numret inom parentes anger kapitel i bruksanvisningen

Den faktiska formen eller motorutrymmet i bilen kan skilja sig från bilden.

Instrumentpanelsöversikt/motorrum

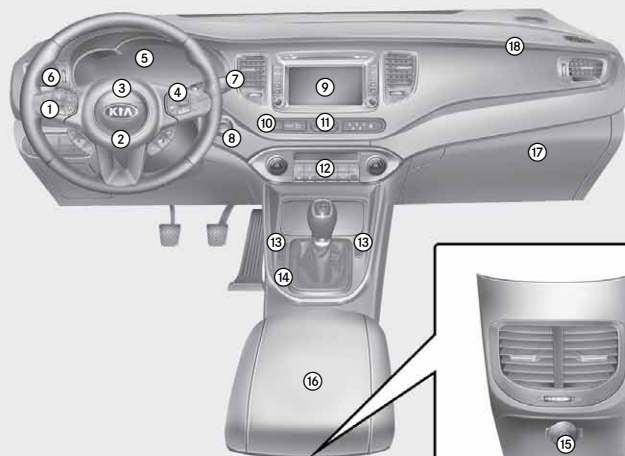

- ① Fjärrkontrollknappar för ljud [4]
- ② Förarens krockkudde [3]
- ③ Signalhorn [4]
- ④ Farthållaromkopplare/hastighetsbegränsaromkopplare* [5]
- ⑤ Instrumentgruppen [4]
- ⑥ Belysning/blinkersspak [4]
- ⑦ Torkar- och spolningsspak [4]
- ⑧ Tändningslås eller motorns start/stoppknapp* [5]
- ⑨ Ljud [4]
- ⑩ Centrallåsomkopplare [4]
- ⑪ Omkopplare för varningsblinkers [6]
- ⑫ Klimatanläggning [4]
- ⑬ Framsätetsvärme/sätetskylare* [4]
- ⑭ PÅ/AV-knapp för parkeringshjälpssystem* [4]
- ⑮ Strömuttag [4]
- ⑯ Förvaringsfack i mittkonsol [4]
- ⑰ Handskfack [4]
- ⑱ Passagerarens krockkudde [3]

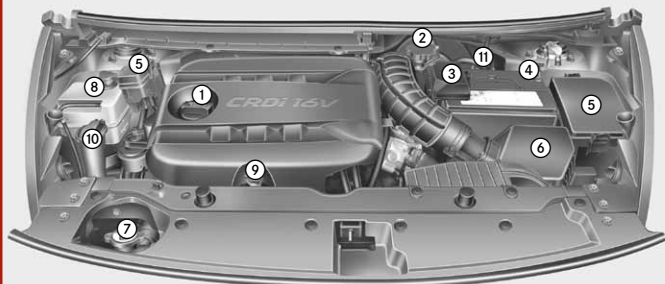

- ① Oljepåfyllningslock [7]
- ② Broms/kopplingsvätskebehållare* [7]
- ③ Batteriets pluspol [7]
- ④ Batteriets minuspol [7]
- ⑤ Motorrummets säkringsbox [7]
- ⑥ Luftfilter [7]
- ⑦ Kylarlock [7]
- ⑧ Kylvätskebehållare [7]
- ⑨ Oljesticka [7]
- ⑩ Spolarvätskebehållare [7]
- ⑪ Bränslefilter [7]

Dörrlås/baklucka/motorhuv/tanklock

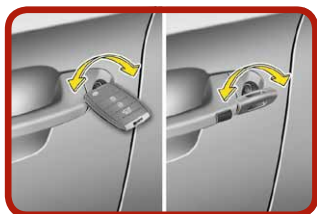

Manövrera dörrlås manuellt [4]



Nöddörrlåsning [4]



Barnspärr [4]

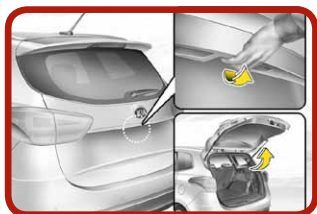

Öppna bakluckan [4]



Stänga bakluckan [4]

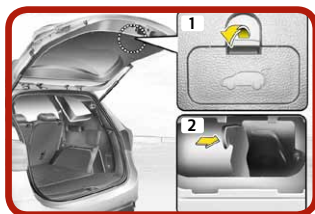

Nödöppning av baklucka [4]



Öppna huven [4]

Dra i spaken för att öppna motorhuven.

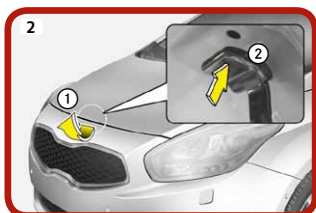

- 1 Lyft upp huven något.
- 2 Dra upp den sekundära spärren på insidan och öppna huven.

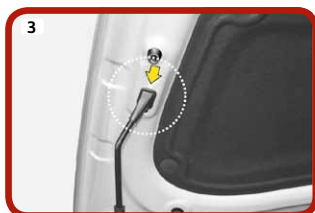

Släpp stödstången och sätt in den i det visade läget.



Öppna tanklocket [4]

Dra upp tanklockets frigöringsspak.

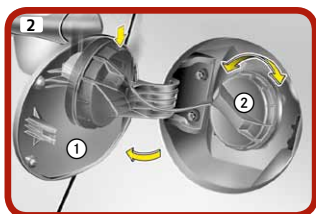

- 1 Öppna locket helt.
- 2 Vrid locket moturs för att öppna.

Stäng tanklocket

1. Vrid locket medurs tills det "klickar" för att säkerställa att det är ordentligt låst.
2. Stäng locket och tryck på kanten tills det är ordentligt stängt.

Fönster/torkare och spolare

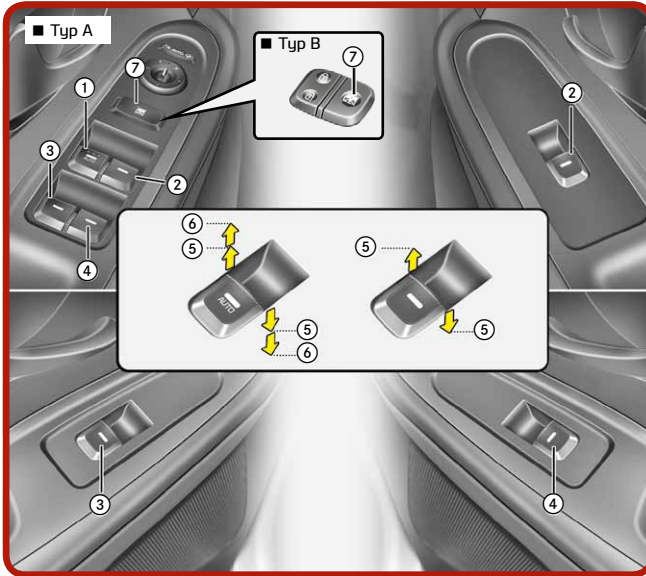

- ① Fördörrens elfönsterhiss
- ② Passagerardörrens elfönsterhiss
- ③ Bakdörrens (vänster) elfönsterhiss
- ④ Bakdörrens (höger) elfönsterhiss
- ⑤ Fönsteröppning och -stängning
- ⑥ Automatisk elfönsterhiss uppåt*/nedåt*
- ⑦ Låsströmställare för elfönsterhissar*

Fönster [4]

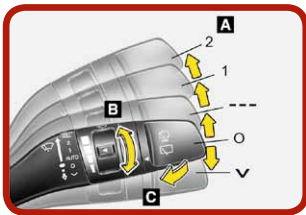

A: Vindrutetorkarhastighet (fram)

- 2 Hög torkarhastighet
- 1 Låg torkarhastighet
- Intervallslag
- AUTO* Automatisk intervalltorkning
- 0 OFF
- ✓ Ett slag

B: Justering av intervalltorkningens tid

C: Tvätta med korta slag (fram)

Front [4]

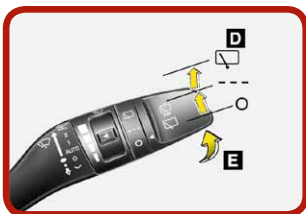

D: Bakre torkar/spolareglage

- D Snabb torkarhastighet
- Långsam torkarhastighet*
- 0 AV

E: Torka med korta slag (bak)

Bak [4]

Säte/krockudde/barnstol

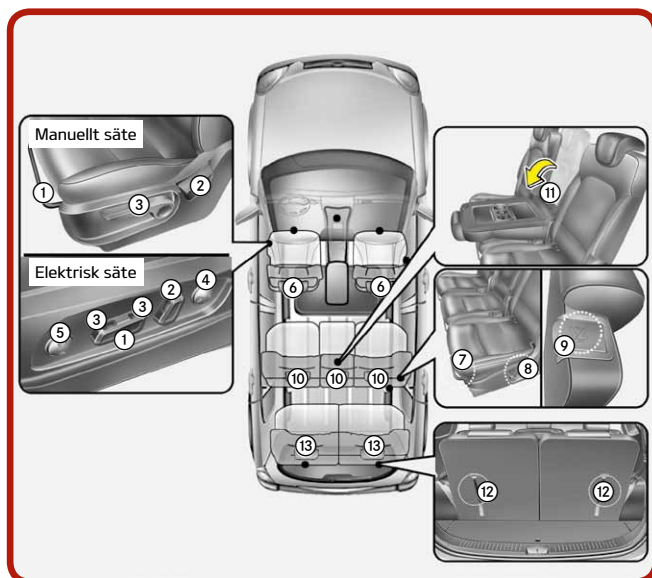

Framsäte

- 1 Framåt och bakåt
- 2 Ryggstödsvinkel
- 3 Sätets höjd (förarsäte)
- 4 Svankstöd (förarsäte)*
- 5 Sittdynans förlängning*
- 6 Nackstöd

2^{de} radens säte

- 7 Framåt och bakåt
- 8 Ryggstödsvinkel och fällning
- 9 Instegsspak*
- 10 Nackstöd
- 11 Fällning av mitsäte (armstöd)*

3^{de} radens säte*

- 12 Ryggstödsfällning
- 13 Nackstöd

Säte [3]

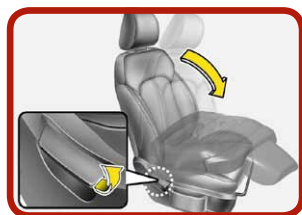

Fällning av främre passagerarsätets ryggstöd* [3]



Strömbrytare för främre passagerarkrockudde [3]

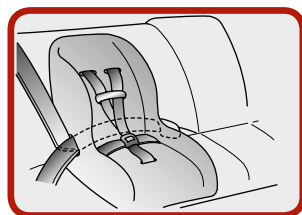

Installera en barnstol med trepunktsbälte [3]

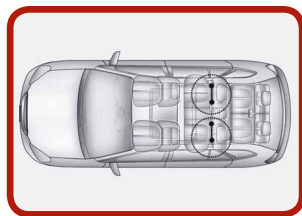

Säkra med "ISOFIX"-system och "Tether Anchorage"-system* [3]

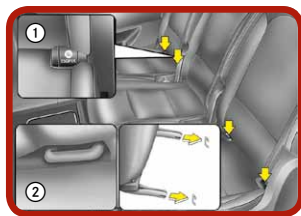

- 1 Indikator för ISOFIX-fästpunkt
- 2 ISOFIX-fästpunkt

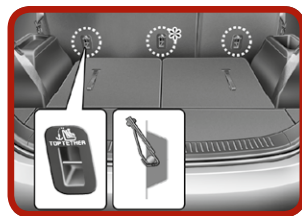

Säkra med "Tether Anchor"-system* [3]

Klimatanläggning

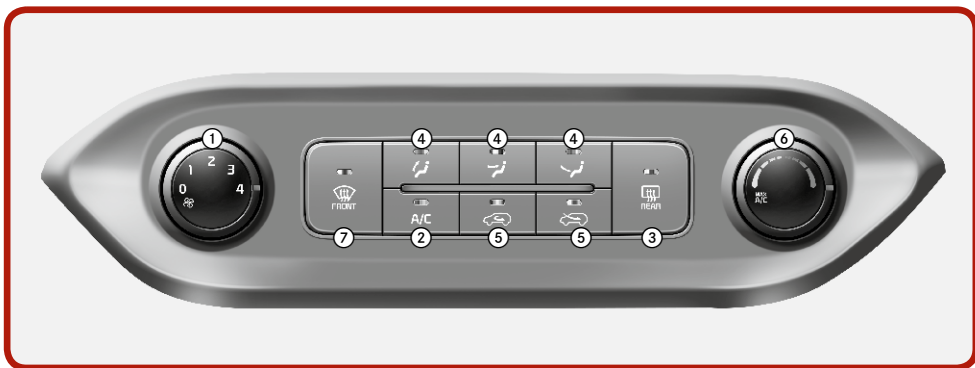

Manuell klimatanläggning* [4]

- | | |
|--------------------------|--------------------------|
| ① Fläkthastighetsreglage | ⑤ Luftintagsreglage |
| ② Luftkonditionering | ⑥ Temperaturreglage |
| ③ Bakrutedefroster | ⑦ Vindrutedefrosterknapp |
| ④ Lägesval | |

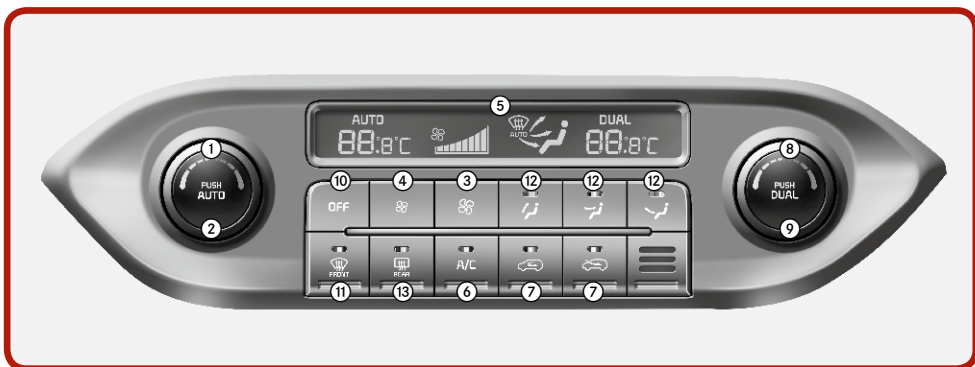

Automatisk klimatanläggning* [4]

- | | | |
|---------------------------------|--------------------------------------|---------------------|
| ① Förarsidans temperaturreglage | ⑤ Klimatanläggningsdisplay | ⑩ AV |
| ② AUTO (automatisk funktion) | ⑥ Luftkonditionering | ⑪ Vindrutedefroster |
| ③ Fläkthastighetsreglage (hög) | ⑦ Luftintagsreglage | ⑫ Lägesval |
| ④ Fläkthastighetsreglage (låg) | ⑧ Passagerarsidans temperaturreglage | ⑬ Bakrutedefroster |
| | ⑨ Temperaturreglering av båda sidor | |

Belysningsreglage/Ratt/Farthållare



Belysningsreglage [4]

- 1 AV
- 2 Automatisk belysning*
- 3 Positionsljus
- 4 Strålkastare

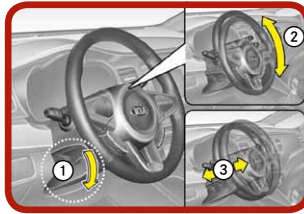

Ratt justerbar i höjd- och längdled [4]

Rattjustering:

- 1 Dra ned lässpaken
- 2 Ställ in ratten i önskat läge
- 3 Höjdjustering

Lås ratten genom att dra upp lässpaken.



FLEX STEER System* [4]

FLEX STEER System reglerar servostyrningens kraft utifrån förarens preferenser eller vägförhållandena.

Du kan välja mellan 3 olika styrlägen genom att trycka på styrlägesknappen.



Farthållare* [5]

- 1 Farthållarindikator
- 2 Indikator för inställd farthållare



Aktivera farthållaren genom att trycka på den visade knappen



Ställ in farthållarens hastighet medan du trycker spaken ned till SET -

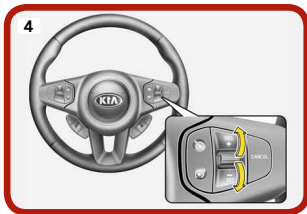

Öka/minska farthållarens inställda hastighet



Avbryt den inställda farthållarhastigheten genom att trycka på knappen Cancel



Återta farthållarens hastigheten genom att trycka på knappen RESET

Bogsering/Reservhjul/Däcklagningssats

Bogsering [6]

När du bogserar fordonet i en nödsituation utan hjulvagnar:

1. Vrid tändningsnyckeln till läge ACC.
2. Ställ växelspaken i läge N (friläge).
3. Släpp parkeringsbromsen.

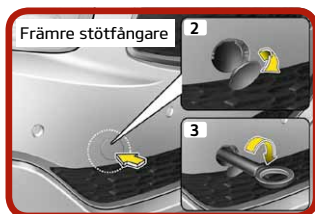

Nödbogsering

Om det är nödvändigt med bogsering, rekommenderar vi att du låter en auktoriserad Kia-återförsäljare eller en professionell bilbärgare göra det.

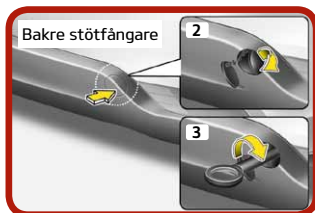

Löstagbar bogserögla

1. Öppna bakluckan och ta ut bogseröglan från verktygslådan.
2. Ta bort täckkåpan framför hålet genom att trycka på den nedre delen av kåpan på stötfångaren.
3. Installera bogseröglan genom att vrida den medurs tills den är helt iskruvad.
4. Ta bort bogserkroken och montera kåpan efter användning.

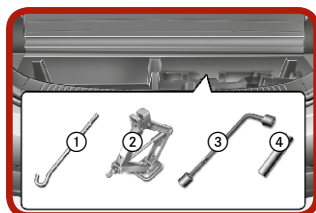

Reservhjul, domkraft och verktyg [6]

Domkraften, domkraftshandtaget och mutternyckeln förvaras i bagageutrymmet.

Lyft upp golvet i bagageutrymmet för att nå denna utrustning.

- ① Domkraftshandtag
- ② Domkraft
- ③ Mutternyckel
- ④ Hylsa

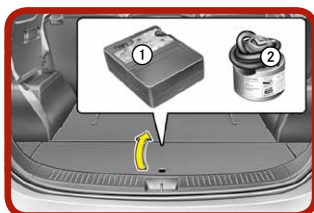

Däcklagningssats* [6]

Läs instruktionerna innan du använder däcklagningssatsen.

- ① Kompressor
- ② Tätningsmedelsbehållare



Med däcklagningssatsen kan du fortsätta köra även efter en punktering.

När du har sett till att däckets tryck är ordentligt tätt kan du köra försiktigt på däckets tryck (upp till 200 km med en högsta hastighet av 80 km/tim) för att nå en verkstad eller däckhandlare där du kan laga däck permanent eller byta ut det.

Motorolja/spolarvätska/övrig info

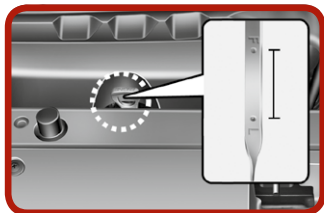

Kontrollera motoroljenivån [7]

Dra ut oljestickan och kontrollera nivån. Nivån ska ligga mellan F och L.



Påfyllning av motorolja [7]

Använd endast specificerad motorolja [8] och undvik spill.

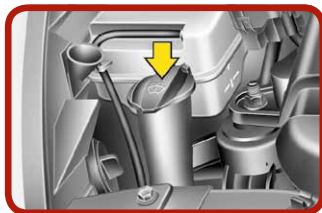

Kontrollera spolarvätskenivån [7]

Kontrollera vätskenivån och fyll på vid behov.

Övrig info*

Intelligent start- och stoppsystem (ISG)

När ISG är aktiverat stängs motorn av automatiskt för att minska bränsleförbrukning och utsläpp. ISG-funktionen fungerar kanske inte om bilbatteriets laddningsstatus, omgivningstemperaturen och/eller motortemperaturen är för låg. Inställningarna för luftkonditioneringen/värmen kan också påverka ISG-funktionen.

Starthjälp i backe (HAC)

Systemet avser hjälpa dig vid start i backe genom att förhindra att bilen rullar bakåt när du startar. Systemet håller, under vissa omständigheter, kvar bromsgreppet i 2 sekunder så att du kan köra iväg när du är redo.

Parkeringsbroms (handbroms)

När du lägger i parkeringsbromsen, ansätt först fotbromsen och håll den nedtryckt. Dra därefter åt parkeringsbromsen så mycket det går.

Vi rekommenderar att du innan du lämnar bilen lägger i ettans växel eller backväxeln, eller „P“-läge (parkeringsläge) på bilar med automatväxellåda.

Bluetooth®

Många av våra bilar har Bluetooth®-anslutning så att du säkert och smidigt kan använda din mobiltelefon. Besök vår webbsida och kontrollera om din telefon är kompatibel med Bluetooth® under avsnittet om ägande.

Se ägarhandboken för utförlig information och anvisningar om innehållet i denna snabbguide.



Kias 7-åriga garanti 7 år/15 000 mil nybilsgaranti. Gäller i alla EU:s medlemsstater (plus Norge, Schweiz, Island och Gibraltar), lokala villkor tillämpas.



www.kia.com



Copyright © 2013 Kia Motors Europe GmbH, med ensamrätt.
13.001910 - QRGRP - SWE



The Power to Surprise