



KIA MOTORS
The Power to Surprise™

BLUETOOTH®-ÄÄNENTOISTO SORENTO



BLUETOOTH-PUHELIMEN TOIMINTA (EUROOPASSA, MIKÄLI VARUSTEENA)

* Bluetooth-toiminto ei ole käytettävissä, mikäli sitä ei tueta.

1. ÄÄNENVOIMAKKUUDEN painike: Äänenvoimakkuus kasvaa tai vähenee.

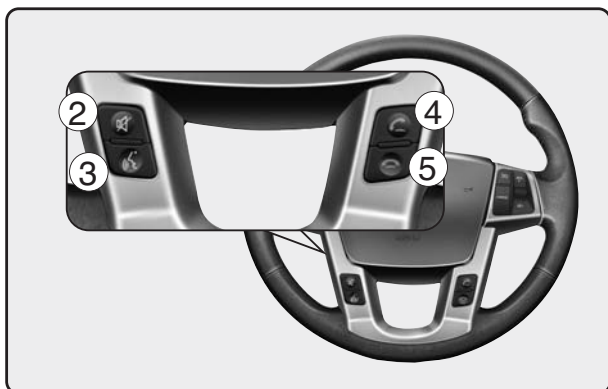

2. MYKISTYS: Mykistä mikrofoni puhelun aikana.
3. PUHE: Kytkee puheentunnistuksen.
4. SOITA: Soittaa tai siirtää puhelun.
5. LOPETA: Hylkää tai päättää puhelun tai peruuttaa nykyisen toiminnon.

■ Mikä on Bluetooth®?

Bluetooth® on langaton tekniikka, jonka avulla järjestelmään voidaan yhdistää erilaisia lyhyellä kantamalla toimivia vähän virtaa kuluttavia laitteita, kuten hands-free-varusteita, stereo-kuulokkeita, -kauko-ohjaimia jne. Lisätietoja Bluetooth® -tekniikasta löydät Internet-sivuilta www.Bluetooth.com.

■ Yleiset toiminnot

- Tämä äänentoistojärjestelmä tukee Bluetooth® hands-free- ja median suoratoistotoimintoja.
 - HANDS-FREE -toiminto: Puheluiden soittaminen ja vastaanottaminen langattomasti puheentunnistuksella.
 - SUORATOISTO-toiminto: Musiikin toistaminen langattomasti matkapuhelimesta, joka tukee A2DP-protokollaa.
- Bluetooth®-järjestelmän puheentunnistus tukee 10 eri kieltä:
 - ◎ RANSKA
 - ◎ SAKSA
 - ◎ ENGLANTI (UK)
 - ◎ ESPANJA
 - ◎ ALANKOMAAT
 - ◎ ITALIA
 - ◎ TANSKA
 - ◎ VENÄJÄ

- ◎ PUOLA
- ◎ RUOTSI

* HUOMAUTUS

- Puhelin tulee liittää pariin järjestelmän kanssa ennen kuin Bluetooth®-toimintoja voidaan käyttää.
- Järjestelmässä voidaan käyttää ainoastaan yhtä yhdistettyä puhelinta kerrallaan.
- Jotkut puhelinmallit eivät ole täysin yhteensopivia järjestelmän kanssa.

■ Bluetooth-järjestelmän kielen asettaminen



Järjestelmän kieli voidaan vaihtaa seuraavasti:

1. Kytke äänentoistojärjestelmä päälle.
2. Paina [SETUP] -painiketta avataksesi asetusvalikon.
3. Siirry valikossa seuraavien kohtien kautta TUNE-painikkeella: [PHONE] > [BT SETUP] > [LANGUAGE].
4. Valitse luettelosta haluamasi kieli järjestelmään.

* HUOMAUTUS

Puhelin on liitettävä uudelleen pariin järjestelmän kanssa kielen vaihtamisen jälkeen.

■ Puheentunnistuksen kytkeminen

- Bluetooth-järjestelmän puheentunnistustoiminto voidaan kytkeä päälle seuraavilla menettelyillä:
 - Painikkeen käyttö
Puheentunnistus on aktiivinen  painikkeen painamisen ja siitä seuraavan äänimerkin jälkeen.
 - Aktiivinen kuuntelu
Puheentunnistus on aktiivinen määrätyn ajan sen jälkeen, kun järjestelmä on pyytänyt käyttäjältä kehoitetta.
- Järjestelmä kykenee tunnistamaan luvut nolasta yhdeksän, mutta ei kymmentä suurempia.
- Jos komentoa ei tunnisteta tai mikrofooniin ei puhuta, järjestelmä vastaa "Pardon" (Ei vastausta).
- Järjestelmä peruuttaa puheentunnistuksen seuraavissa tapauksissa:
 - 1.) Painikkeen  painamisesta seuraavien äänimerkin jälkeen mikrofooniin lausutaan "cancel".
 - 2.) Kun  painiketta painetaan muulloin kuin puhelun aikana.
 - 3.) Kun puheen tunnistaminen on epäonnistunut 3 kertaa peräkkäin.

- Jos sanot missä tahansa tilanteessa "help", järjestelmä ilmoittaa käytettävissä olevat komennot.

■ Valikkorakenne

Valikkopuusta ilmenee käytettävissä olevat Bluetooth®-järjestelmän puheentunnistustoiminnot.

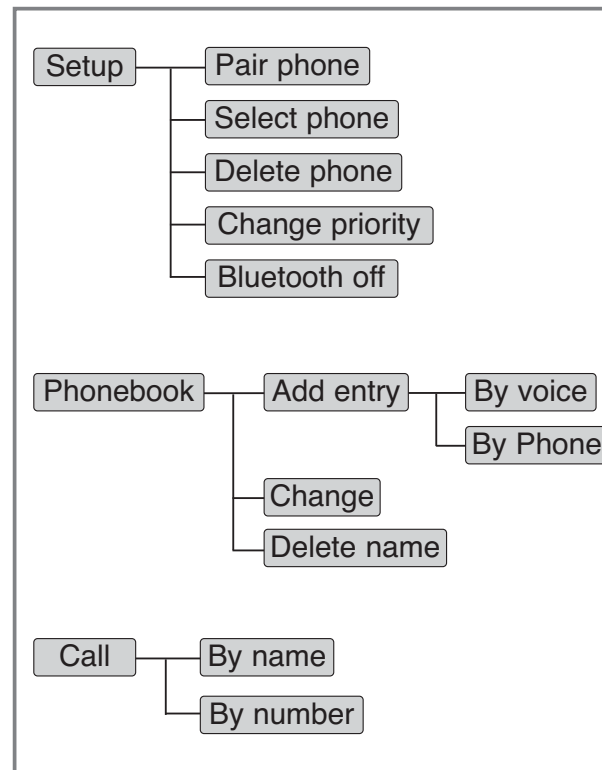

■ Vinkkejä puheentunnistuksen käyttöön

Saavuttaaksesi parhaan toiminnan puheentunnistusjärjestelmästä, noudata seuraavia ohjeita:

- Pyri pitämään matkustamo mahdollisimman hiljaisena. Sulje ikkuna poistaaksesi ympäristön melut (liikennemelu, tärinä jne.), jotka voivat häiritä puheentunnistuksen toimintaa.
- Lausu komennot äänimerkin jälkeen seuraavan 5 sekunnin sisällä. Muussa tapauksessa komentoa ei voida tunnistaa oikein.
- Puhu luonnollisella äänellä pitämättä taukoja.

■ Informaationäyttö

<Puhelu käynnissä>

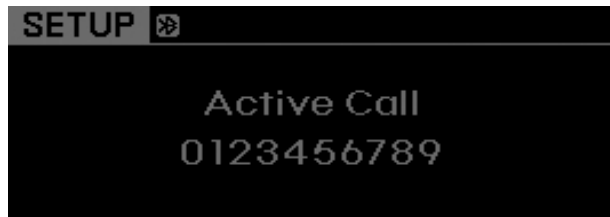

<Puheentunnistus>

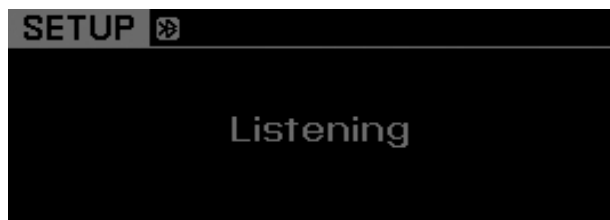

Bluetooth®-tunnus ilmestyy äänentoistojärjestelmän näytön yläosaan, kun puhelin liitetään.

■ Puhelimen asetukset

Kaikki Bluetooth®-toiminnot voidaan suorittaa käsin tai puheentunnistuksella.

- Puheentunnistuksella:
Paina ohjauspyörän  painiketta kytkeäksesi puheentunnistuksen.

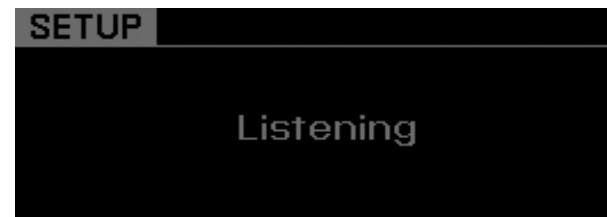

- Käsitöimisesti:
1) Paina [SETUP] -painiketta avataksesi asetusvalikon.



2) Valitse "PHONE"-kohta kiertämällä TUNE-säädintä ja vahvista valinta painamalla sitä.





3) Valitse haluttu kohta kiertämällä TUNE-säädintä ja vahvista valinta painamalla sitä.

• Puhelimen liittäminen pariiksi

Ennen Bluetooth® -toimintojen käyttöä puhelin on liitettävä pariiksi (rekisteröitävä) äänentoistojärjestelmän kanssa. Korkeintaan 5 puhelinta voidaan muodostaa pariiksi järjestelmään.

* HUOMAUTUS

- Puhelimen parin muodostuksen menettely saattaa vaihdella puhelinmallien välillä. Ennen kuin yrität parinmuodostusta tutustu puhelimesi käyttöohjeisiin.
- Kun parinmuodostus puhelimen kanssa on suoritettu, kyseistä puhelinta ei tarvitse muodostaa pariiksi enää tulevaisuudessa, ellei puhelinta poisteta käsitöimisesti äänentoistojärjestelmästä (ks. kappale "Puhelimen poistaminen") tai auton tietoja puhelimesta.

1. Paina  painiketta.
2. Sano "Set Up".
 - Järjestelmä vastaa käytettävillä komennoilla.
 - Ohittaaksesi tiedotteen, paina  painiketta uudelleen, jolloin kuuluu äänimerkki.
3. Sano "Pair Phone"
4. Sano puhelimesi nimi sitä pyydettyäessä.
 - Käytä mitä tahansa yksilöllistä nimeä, josta järjestelmä pystyy tunnistamaan puhelimesi.
 - Käytä kokonaista nimeä äänitunnisteena.
 - Vältä käyttämästä lyhyttä komentoa tai samankaltaista kuin järjestelmässä on oletuksena.
5. Bluetooth® -järjestelmä toistaa esittämäsi nimen.
6. Sano "Yes" vahvistaaksesi.
7. Äänentoistojärjestelmä näyttää "searching ____ passkey: 0000" ja pyytää sinua suorittamaan parin muodostuksen puhelimen päästä.
8. Etsi Bluetooth® -järjestelmä puhelimesi. Puhelimesi tulisi näyttää ajoneuvosi mallinimen Bluetooth®-laitteiden luettelossa. Yritä sitten parinmuodostusta puhelimella.

9. Kun parinmuodostus on suoritettu, puhelimesi aloittaa siirtämään puhelimen yhteystietoja äänentoistojärjestelmään.
 - Tämä voi kestää muutamasta minuutista yli 10 minuuttiin riipuen puhelimen mallista ja osoitekirjan koosta.
10. Suorittaminen käsin:
 - Valitse "PAIR" PHONE-valikosta ja jatka sitten vaiheesta 4.

* HUOMAUTUS

- **Kun siirto on suoritettu kokonaan loppuun, näytöllä lukee "Transfer Complete". Tätä ennen Bluetooth® hands-free ei ehkä ole täydellisesti toiminnassa.**
- **Jos puhelin on muodostettu pariaksi useamman kuin yhden samanlaisen ajoneuvomallin kanssa, puhelin ei välttämättä kykene toimimaan oikein näiden Bluetooth®-laitteiden välillä. Tässä tapauksessa sinun on muutettava puhelimesi näkyvää nimeä. Jos esimerkiksi autosi nimi on KMC CAR, sinun on vaihdettava puhelimesi näkyvä nimi esimerkiksi JUKAN_AUTOksi tai KMC CAR_1:ksi välttyäksesi ristiriidoilta. Noudata puhelimesi käyttöopasta tai ota yhteys operaattoriin tai puhelimen valmistajaan lisätietojen saamiseksi.**

• Yhdistäminen puhelimeen

Kun Bluetooth® -järjestelmä kytketään päälle, aikaisemmin käytetty puhelin valitaan ja siihen yhdistetään automaattisesti. Jos haluat valita eri puhelimen, joka on kuitenkin muodostettu pariaksi järjestelmän kanssa, voidaan tämä tehdä "Select Phone" -valikon kautta.

Vain valittua puhelinta voidaan käyttää hands-free-järjestelmän kautta kerrallaan.

1. Paina  painiketta.
2. Sano "Set Up".
3. Sano "Select Phone" pyydettyäessä.
 - Järjestelmä luettelee kaikkien niiden puhelimen nimet, jotka on muodostettu pariaksi järjestelmän kanssa.
4. Sano halutun puhelimen nimi tai numero luettelosta.
5. Sano "Yes" vahvistaaksesi.
6. Suorittaminen käsin:
 - Valitse "SELECT" PHONE-valikosta ja sitten haluamasi puhelin luettelosta.

• Puhelimen poistaminen

Pariksi muodostettu puhelin voidaan poistaa järjestelmästä.

- Kun puhelin poistetaan, myös kaikki siihen liittyvät tiedot (mukaanlukien osoitekirja) katoavat järjestelmästä.
- Jos haluat käyttää poistettua puhelinta jälleen äänentoistojärjestelmässä, parinmuodostus on suoritettava uudelleen.

1. Paina  painiketta.
2. Sano "Set Up".
3. Sano "Delete Phone" pyydettyäessä.
 - Järjestelmä luettelee kaikkien niiden puhelimen nimet, jotka on muodostettu pariiksi järjestelmän kanssa.
4. Sano halutun puhelimen nimi tai numero luettelosta.
 - Jos sanot "Delete All Phone", kaikki järjestelmän kanssa pariiksi muodostetut puhelimet poistetaan kerralla.
5. Sano "Yes" vahvistaaksesi.
6. Suorittaminen käsin:
 - Valitse "DELETE" PHONE-valikosta ja sitten haluamasi puhelin luettelosta.

• Prioriteetin muuttaminen

Jos äänentoistojärjestelmän kanssa pariiksi on muodostettu useampi puhelin, Bluetooth®-järjestelmä pyrkii yhdistämään puhelimiin seuraavassa järjestyksessä:

- 1) Ensimmäisen prioriteetin ("Priority") puhelin.
- 2) Aikaisemmin yhdistetty puhelin.
- 3) Automaattinen yhdistäminen keskeytyy.

1. Paina  painiketta.
2. Sano "Set Up".
3. Sano "Change Priority" pyydettyäessä.
 - Järjestelmä luettelee kaikkien niiden puhelimen nimet, jotka on muodostettu pariiksi järjestelmän kanssa.
4. Sano halutun puhelimen nimi tai numero luettelosta.
5. Sano "Yes" vahvistaaksesi.
6. Suorittaminen käsin:
 - Valitse "PRIORITY" PHONE-valikosta ja sitten haluamasi puhelin luettelosta.

• BT SETUP -asetusvalikko

1. Bluetooth-äänenvoimakkuuden säätäminen Bluetooth® -järjestelmän äänenvoimakkuus voidaan säätää erikseen. Äänenvoimakkuus voidaan säätää ainoastaan käsitöimisesti.
- Valitse kohta "BT VOL" BT SETUP -valikosta, säädä äänenvoimakkuus halutulle tasolle kiertämällä TUNESÄÄDINTÄ ja paina sitä vahvistaaksesi valinnan.



2. Vaihtaaksesi Bluetooth-järjestelmän kielen valitse kohta "LANGUAGE" BT SETUP -valikosta ja valitse sitten haluttu kieli luettelosta TUNE-säätimellä.

- Tuetut kielet:

RANSKA, SAKSA, ENGLANTI (UK), ESPANJA, ALANKOMAT, ITALIA, TANSKA, VENÄJÄ, PUOLA, RUOTSI.



* HUOMAUTUS

Muista, että kaikki puhelimet ja pari-muodostukseen liittyvät tiedot katoavat järjestelmästä kielen vaihtamisen jälkeen. Puhelimen pariliitos tulee muodostaa tällöin uudelleen.

• Bluetooth® -toiminnon kytkeminen päälle/pois

Bluetooth®-järjestelmä voidaan kytkeä päälle (ON) tai pois päältä (OFF) tämän valikon kautta.

- Jos Bluetooth® kytketään pois päältä, mitään Bluetooth®-järjestelmään liittyviä äänikomentoja ei voida suorittaa.

1. Paina painiketta.
2. Sano "Set Up".
3. Sano "Bluetooth Off" pyydettyäessä.
4. Suorittaminen käsin:
 - Valitse "BT OFF" PHONE-valikosta.

■ Auton osoitekirja

• Yhteystiedon lisääminen

Järjestelmään voidaan tallentaa puhelinnumeroja sekä äänitunnisteita. Puhelimen yhteystietoja voidaan myös siirtää.

• Yhteystiedon lisääminen äänikomennoilla

1. Paina painiketta.
2. Sano "Phonebook".
 - Järjestelmä vastaa kaikilla käytettävillä komennoilla.
 - Ohittaaksesi tiedotteen, paina uudelleen, jolloin kuuluu äänimerkki.
3. Sano "Add Entry".
4. Sano "By Voice" jatkaaksesi.
5. Sano yhteystiedon nimi sitä pyydettyäessä.
6. Sano "Yes" vahvistaaksesi.
7. Sano yhteystiedon puhelinnumero sitä pyydettyäessä.
8. Sano "Store", kun numero syötetty kokonaan.
9. Sano puhelinnumeron tyyppi. Käytettävissä on: "Home", "Work", "Mobile", "Other" tai "Default".
10. Sano "Yes" lopettaaksesi yhteystietojen lisäämisen.
11. Sano "Yes" tallentaaksesi lisäsijainnin tälle yhteystiedolle tai sano "Cancel" lopettaaksesi toiminnon.

* HUOMAUTUS

- Tämä järjestelmä kykenee tunnistamaan numerot nollasta yhdeksään. Yhdeksää suurempia lukuja ei voida tunnistaa.
- Voit antaa jokaisen numeron joko yksitellen tai peräkkäin sopivan pituisissa osissa.
- Nopeuttaaksesi syöttöä kaikki numerot kannattaa lausua jatkuvana lukusarjana.
- Näyttö päivittää annetut komennot seuraavasti:
- Esimerkki yhdestä syöttötavasta:
 1. Sano: "Nine, nine, five"
 - Näyttö: "995"
 2. Sano sitten: "Seven, three, four"
 - Näyttö: "995734"

• Yhteystiedon lisääminen puhelimella

1. Paina  painiketta.
2. Sano "Phonebook".
3. Sano "Add Entry" pyydettyäessä.
4. Sano "By Phone" jatkaaksesi.
5. Sano "Yes" vahvistaaksesi.
6. Puhelimesi aloittaa yhteystietojen siirron äänentoistojärjestelmään.
Tämä saattaa kestää yli 10 minuuttia riippuen puhelimen mallista ja yhteystietojen määrästä.
7. Odota, kunnes äänentoistojärjestelmän näytössä lukee "Transfer Complete".

• Nimen muuttaminen

Tallennettuja nimiä voidaan muuttaa.

1. Paina  painiketta.
2. Sano "Phonebook".
3. Sano "Change Name" pyydettyäessä.
4. Sano yhteystiedon nimi (äänitunniste).
5. Sano "Yes" vahvistaaksesi.
6. Sano haluamasi uusi nimi.

• Nimen poistaminen

Tallennettuja nimiä voidaan poistaa.

1. Paina  painiketta.
2. Sano "Phonebook".
3. Sano "Delete Name" pyydettyäessä.
4. Sano yhteystiedon nimi (äänitunniste).
5. Sano "Yes" vahvistaaksesi.

■ Puhelun tekeminen

• Soittaminen nimellä

Äänentoistojärjestelmällä voidaan tehdä puhelu lausumalla järjestelmään tallennettuja nimiä.

1. Paina  painiketta.
2. Sano "Call".
3. Sano "Name" pyydettyäessä.
4. Sano haluamasi nimi (äänitunniste).
5. Sano haluamasi puhelinnumerotyyppi. Ainoastaan ne tyypit voidaan valita, jotka on tallennettu järjestelmään.
6. Sano "Yes" tehdäksesi puhelun.

* Vihje

Toimintoihin liittyy myös seuraava oikotie:

1. Sano "Call Name"
2. Sano "Call <john>"
3. Sano "Call <john> at <home>"

• Soittaminen numeroon

Puhelu voidaan tehdä myös lausumalla haluttu numero äänentoistojärjestelmälle. Järjestelmä kykenee tunnistamaan numerot nolasta yhdeksään.

1. Paina  painiketta.
2. Sano "Call".
3. Sano "Number" pyydettyäessä.
4. Lausu haluttu puhelinnumero.
5. Sano "Dial" päättääksesi numeron ja tehdäksesi puhelun.

* Vihje



Toimintoihin liittyy myös seuraava oikotie:

1. Sano "Dial Number"
2. Sano "Dial <digit>"

■ Puhelun vastaanottaminen



Kun puhelu vastaanotetaan, äänentoistojärjestelmä vaihtaa automaattisesti puhelin-tilaan ja soittoaäni kuuluu auton kaiuttimien kautta.

Puhelun tullessa äänentoistojärjestelmän näytöllä näkyy viesti "Incoming" sekä soittava puhelinnumero (mikäli saatavilla).

- Puheluun vastaaminen:
 - Paina  painiketta ohjauspyörässä.
- Puhelun hylkääminen:
 - Paina  painiketta ohjauspyörässä.
- Soittoaänen voimakkuuden säätäminen:
 - Käytä ÄÄNENVOIMAKKUUDEN-painikkeita ohjauspyörässä.
- Siirtääksesi puhelun puhelimeen (yksityispuhelu):
 - Pidä ohjauspyörän  painiketta pohjassa, kunnes järjestelmä siirtää puhelun puhelimeen.

■ Puhelutoiminnot

Kun puhelu on käynnissä, äänentoistojärjestelmän näytöllä näkyy viesti “Active Call” sekä toisen osapuolen puhelinnumero (mikäli saatavilla).

- Mikrofonin mykistäminen
- Paina  painiketta ohjauspyörässä.
- Puhelun lopettaminen
- Paina  painiketta ohjauspyörässä.

* HUOMAUTUS

Seuraavissa tilanteissa sinun tai toisen osapuolen kuuluvuus voi heikentyä:

1. Samanaikaisesti puhuminen voi aiheuttaa sen, että ääni ei kantaudu toiselle osapuolelle (tämä ei ole toimintahäiriö). Pyrkikää puhumaan vuorotellen puhelimeen.
2. Pidä Bluetooth®-järjestelmän äänenvoimakkuus alhaisena. Korkea äänenvoimakkuus voi aiheuttaa äänen vääristymistä ja kaikuja.
3. Ajettaessa epätasaisilla tiepinnoilla.
4. Ajettaessa kovalla nopeudella.
5. Jos Ikkuna on auki.
6. Jos ilmastoinnin tuuletuskanavat on suunnattu kohti mikrofonia.
7. Jos ilmastoinnin puhallin on säädetty kovalle nopeudelle.

■ Musiikin suoratoisto Bluetooth-tekniikalla

Tämä äänentoistojärjestelmä tukee A2DP (Audio Advanced Distribution Profile) ja AVRCP (Audio Video Remote Control Profile) -profiileja.

Molemmat profiilit mahdollistavat Mp3-tiedostojen kuuntelun matkapuhelimesta Bluetooth-tekniikan avulla, mikäli puhelin tukee kyseisiä profiileja.

Toistaaksesi Mp3-tiedostoja Bluetooth-puhelimesta, paina [CD/AUX] painiketta, kunnes LCD-näytölle ilmestyy “MP3 Play”. Tämän jälkeen käynnistä musiikin toisto puhelimesta.

Kun musiikkia toistetaan Bluetooth-matkapuhelimesta, keskusyksikön näytössä lukee “MP3 MODE”.

* HUOMAUTUS

- Äänentoistojärjestelmä pystyy toistamaan kaikkia äänitiedostoja, joita puhelin tukee.
- Bluetooth-puhelimessa tulee tällöin olla tuki A2DP ja AVRCP -profiileille.
- Jotkut A2DP ja AVRCP -profiilia tukevat matkapuhelimet eivät välttämättä toista musiikkia keskusyksikön kautta heti ensiyrittämällä. Kokeile tällöin seuraavaa:
esim: Menu→Filemanager→Music→Option→Play via Bluetooth
- Noudata puhelimesi käyttöohjekirjaa saadaksesi lisätietoja.
Pysäyttääksesi musiikin toiston, pysäytä musiikki ensin puhelimesta ja vaihda sitten äänilähteeksi joku muu kuin “MP3 Play” -tila (esim. FM, AM, CD, jne.)

**! HUOMIOITA BLUETOOTH®
-MATKAPUHELIMEN
KÄYTÖSSÄ**

- *Älä käytä matkapuhelinta tai muuta Bluetooth®-asetuksia (esim. pariiliitos) ajon aikana.*
- *Jotkut Bluetooth®-tekniikkaa tukevat puhelimet eivät ole järjestelmän tunnistettavissa tai eivät ole täysin yhteensopivia.*
- *Ennen kuin käytät Bluetooth®-toimintoja äänentoistojärjestelmässä, tutustu puhelimen käyttöoppaaseen Bluetooth®-tekniikan osalta.*
- *Puhelimen ja äänentoistojärjestelmän välille on muodostettava pariiliitos ennen Bluetooth®-ominaisuuksien käyttöä.*
- *Hands-free-toiminto ei ole käytettävissä, mikäli puhelimesi on operaattorin toiminta-alueen ulkopuolella (esim. tunnelissa, maan alla, vuoristossa jne.).*
- *Jos matkapuhelimesi operaattorin signaali on heikko tai auton matkustamon melu on liiallinen, vastapuolta voi olla vaikea kuulla puhelun aikana.*

(Jatkuu)

(Jatkuu)

- *Älä aseta puhelinta metallikappaleiden lähelle tai niiden sisään. Muussa tapauksessa Bluetooth®-järjestelmän tai matkapuhelimen vastaanottama signaali saattaa häiriintyä.*
- *Kun puhelin on yhdistetty Bluetooth®-tekniikalla äänentoistojärjestelmään, puhelimen akku saattaa kulua nopeammin kuin muita Bluetooth®-toimintoja käytettäessä.*
- *Jotkut matkapuhelimet tai muut laitteet saattavat aiheuttaa häiriöääntä tai toimintahäiriötä äänentoistojärjestelmään. Tässä tapauksessa kokeile sijoittaa laite eri paikkaan ongelman ratkaisemiseksi.*

RADION, LAITTEISTON, ÄÄNENVOIMAKKUUDEN JA ÄÄNEN HALLINTA

■ CD-soitin (PA710, GENERAL)



1. FM-painike
2. AM-painike
3. ESIVALINTA-painikkeet
4. VIRTAPAINIKE & ÄÄNENVOIMAKKUU-
DEN SÄÄDIN
5. SETUP-painike
6. TUNE- ja ÄÄNEN hallintasäädin
7. SEEK-painike
8. AST-painike (Auto Store)
9. MUTE-painike

■ CD-vaihtaja (PA760, GENERAL)



1. FM-painike

Kytkee FM-tilan päälle ja vaihtaa FM1- ja FM2-tilan välillä aina, kun painiketta painetaan.

2. AM-painike

[AM] painikkeen painaminen valitsee AM-taajuusalueen. AM-tila näytetään LCD-näytöllä.

3. ESIVALINTA-painikkeet

Paina [1]~[6] painiketta alle 0,8 sekunnin ajan kuunnellaksesi kyseiseen painikkeeseen tallennettua kanavaa.

Paina [1]~[6] painiketta yli 0,8 sekuntia tallentaaksesi nykyisen aseman kyseiseen painikkeeseen, jolloin kuuluu vahvistusäänimerkki.

4. Virtapainike ja äänenvoimakkuuden säädin

Paina tätä painiketta kytkeäksesi äänentoistojärjestelmän päälle tai pois päältä, kun virtalukko on ACC- tai ON-asennossa.

Kiertäminen säätää auton äänentoistolaitteiston äänenvoimakkuutta. Kierrä myötäpäivään kasvattaaksesi äänenvoimakkuutta tai vastapäivään vähentääksesi sitä.

5. SETUP-painike

Paina tätä painiketta avataksesi asetusvalikon. Tekstin vieritystä, SDVC-, P.BASS ja PHONE (Bluetooth) -toimintoja voidaan hallita tämän kautta. Jos toimintoja ei suoriteta 8 sekunnin aikana, järjestelmä palaa toistotilaan.

Selaa vaihtoehtojen välillä kääntämällä [TUNE] -säädintä ja painamalla sitä tehdäksesi valinnan.

* "PHONE" -valikko ei ole saatavilla, jos äänentoistojärjestelmä ei tue Bluetooth-toimintoja.

• SCROLL

Toiminnolla voi valita näytetäänkö pitkän tiedoston nimeä jatkuvasti ("ON") vai vain kerran ("OFF") näytöllä.

• SDVC

Valitse tämä kohta kytkeäksesi SDVC-toiminnon (Nopeuden mukaan säätävä äänenvoimakkuus) päälle tai pois päältä. Jos se kytketään päälle, äänenvoimakkuus säätyy automaattisesti ajoneuvon nopeuden mukaan.

• BASSOKOROSTUS (P.BASS) (PA710)
Tämä toiminto perustuu psykoakustiseen teknologiaan tarjoten laadukkaampaa ja dynaamisempaa matalien äänien toistoa erityisesti järjestelmissä, joissa kaiuttimien määrä tai koko on rajoittunut. Se voidaan säätää 3 eri tasoon: LOW/MID/HIGH.

* AM-tila (AMA) ei ole tuettu.

• PHONE (mikäli saatavilla)

Valitse tämä kohta avataksesi Bluetooth-asetusvalikon. Noudata "Bluetooth-puhelimen käyttö" -kappaletta saadaksesi lisätietoja.

6. TUNE- ja äänenhallinnan säädin

Kieritä säädintä myötäpäivään yhden pykälän kasvattaaksesi nykyistä taajuutta.

Kieritä säädintä vastapäivään yhden pykälän vähentääksesi nykyistä taajuutta.

Painikkeen painaminen vaihtaa seuraavien tilojen välillä: BASS, MIDDLE, TREBLE, FADER ja BALANCE TUNE. Valittu tila näytetään näytöllä. Jokaisen tilan valinnan jälkeen kierrä äänisäädintä myötä- tai vastapäivään.

- Basson (BASS) hallinta

Lisätäksesi BASSOA, kierrä säädintä myötäpäivään; vastaavasti vähentääksesi sitä, kierrä säädintä vastapäivään.

- Keskialueen (MIDDLE) hallinta

Lisätäksesi keskialueen äänien vahvistusta, kierrä säädintä myötäpäivään; vastaavasti vähentääksesi sitä, kierrä säädintä vastapäivään.

- Diskantin (TREBLE) hallinta

Lisätäksesi DISKANTTIA, kierrä säädintä myötäpäivään; vastaavasti vähentääksesi sitä, kierrä säädintä vastapäivään.

- Etu- ja takakaiuttimien tasapainon (FADER) hallinta

Käännä säädintä myötäpäivään korostaaksesi takakaiuttimien ääntä (etukaiuttimien ääni vaimenee). Kun säädintä käännetään vastapäivään, etukaiuttimien ääni korostuu (takakaiuttimien ääni vaimenee).

- Tasapainon (BALANCE) hallinta

Käännä säädintä myötäpäivään korostaaksesi oikeanpuolisten kaiuttimien ääntä (vasemmanpuolisten kaiuttimien ääni vaimenee). Kun säädintä käännetään vastapäivään, vasemmanpuolisten kaiuttimien ääni korostuu (oikeanpuolisten kaiuttimien ääni vaimenee).

7. SEEK-painike

- Kun [SEEK ∨] painiketta painetaan, virittyy radio automaattisesti edelliselle kuuluvalla taajuudelle.

- Kun [SEEK ^] painiketta painetaan, virittyy radio automaattisesti seuraavalle kuuluvalla taajuudelle.

8. AST-painike (Auto Store)

Kun AST-painiketta painetaan, taajuudet tallennetaan esivalintamuisteihin [1]-[6] ja esivalintamuistiin [1] tallennetun kanavan toisto aloitetaan automaattisesti.

Jos kanavia ei tallenneta sen vuoksi, että vastaanotettavia kanavia ei ole saatavilla, palaa järjestelmä aikaisemmin kuunneltuun kanavaan.

9. MUTE-painike

Kun painiketta painetaan, toisto keskeytyy ja "Audio Mute" teksti näytetään LCD-näytöllä.

CD-soitin

■ CD-soitin (PA710, GENERAL)



1. CD-levyn syöttöaukko
2. CD-levyn poistopainike
3. CD-valintapainike
4. KAPPALEEN-valintapainike
5. RANDOM-satunaistoiston painike
6. REPEAT -toistopainike
7. CD-levyn ilmaisin
8. CD LOAD -painike
9. SCAN-painike
10. INFO-painike
11. FOLDER-painike
12. SEARCH -etsintäsäädin ja ENTER - vahvistuspainike
13. DISC-levynvalintapainike

■ CD-vaihtaja (PA760, GENERAL)



1. CD-levyn syöttöaukko

Kun virtalukko on ACC- tai ON-asennossa, syötä CD-levy syöttöaukkoon kuva puoli ylöspäin ja työnnä sitä hieman. Äänentoistojärjestelmä vaihtaa automaattisesti CD-tilaan ja aloittaa levyn toiston.

Jos äänentoistojärjestelmä on sammutettu, se kytkeytyy automaattisesti päälle, mikäli CD-levy syötetään.

- Tämä äänentoistojärjestelmä tunnistaa ainoastaan halkaisijaltaan 12 cm:t CD-DA- (ääni-CD) tai ISO data-CD-levyt (MP3 CD).
- Jos laitteeseen syötetään UDF data-CD tai muu kuin CD-levy (esim. DVD), näytölle ilmestyy viesti "Reading Error" ja levy poistetaan.

HUOMIO

Älä syötä CD-levyä, kun CD-levyn ilmaisin palaa.

2. CD-levyn poistopainike





- Paina [] painiketta poistaaksesi CD-levyn. Tämä painike toimii riippumatta virtalukon asennosta.
- Kaikkien levyjen poisto (vain PA760)
Paina tätä painiketta 2-4 sekuntia poistaaksesi kaikki CD-vaihtajan sisältämät CD-levyt.

3. CD-valintapainike

Jos CD-vaihtajassa on CD-levy, kytkeytyy CD-soitin.

Jos CD-levyä ei ole syötetty, LCD-näytölle ilmestyy 3 sekunnin ajaksi "No CD", jonka jälkeen edellinen tila palautuu.

4. KAPPALEEN-valintapainike

- Paina [TRACK ] painiketta alle 0,8 sekuntia toistaaksesi nykyisen kappaleen alusta.
- Paina [TRACK ] painiketta alle 0,8 sekuntia ja paina uudelleen 1 sekunnin sisällä toistaaksesi edellisen kappaleen.
- Paina [TRACK ] painiketta vähintään 0,8 sekuntia aloittaaksesi nykyisen kappaleen pikakelauksen taaksepäin.
- Paina [TRACK ] painiketta alle 0,8 sekuntia toistaaksesi seuraavan kappaleen.
- Paina [TRACK ] painiketta vähintään 0,8 sekuntia aloittaaksesi nykyisen kappaleen pikakelauksen eteenpäin.

5. RANDOM -satunnaistoiston painike

- Paina tätä painiketta alle 0,8 sekuntia toistaaksesi nykyisessä hakemistossa (MP3/WMA) tai CD-levyssä (audio-cd) olevat kappaleet satunnaisessa järjestyksessä.
- Paina painiketta yli 0,8 sekuntia toistaaksesi kaikki kappaleet satunnaisessa järjestyksessä (ainoastaan MP3/WMA-tiedostot).
- Keskeyttääksesi satunnaistoiston, paina tätä painiketta uudelleen.

6. REPEAT -toistopainike

- Paina tätä painiketta alle 0,8 sekuntia toistaaksesi nykyisen kappaleen uudelleen.
- Paina tätä painiketta yli 0,8 sekuntia toistaaksesi kaikki nykyisen hakemiston (MP3/WMA) tai CD-levyn (audio-cd) kappaleet uudelleen.
- Keskeyttääksesi REPEAT-toiminnon, paina tätä painiketta uudelleen.

7. CD-levyn ilmaisin (PA710)

Kun auton virtalukko on ACC- tai ON-asennossa ja CD-levy on syötetty järjestelmään, tämä ilmaisin palaa. Jos CD-levy poistetaan, valo sammuu.

8. CD LOAD -painike (PA760)

Syöttääksesi CD-levyn, paina [LOAD] painiketta ja odota, kunnes näytöllä näkyy viesti "INSERT CD", jonka jälkeen voit syöttää levyn varovaisesti.

Paina [LOAD] painiketta yli 2 sekuntia syöttääksesi kaikkiin vapaana oleviin paikkoihin.

Kun levyt on syötetty, viimeisimmän syötetyn CD-levyn toisto aloitetaan. Jos mitään toimintaa ei tapahdu 10 sekuntiin, syöttötila keskeytyy automaattisesti.

9. SCAN-painike

Toiminto toistaa jokaista CD-levyn kappaletta 10 sekuntia. Keskeyttääksesi selaustoiston, paina tätä painiketta uudelleen.

10. INFO-painike

Tämä toiminto näyttää nykyisen kappaleen tiedot.

- Ääni-CD: Levyn nimi/Esittäjä, Kappaleen nimi /Eistäjä, Kappaleita yhteensä.
- MP3 CD : Tiedostonimi, Nimike, Esittäjä, Albumi, Hakemisto, Kappaleita yhteensä.

Mitään tietoja ei näytetä, jos niitä ei ole saatavilla CD-levystä tai tiedostosta.

11. FOLDER -kansion valintapainike

- Paina [FOLDER √] painiketta siirtyäksesi nykyisen hakemiston alihakemistoon ja näyttääksesi sen ensimmäisen kappaleen.

Paina TUNE/ ENTER säädintä siirtyäksesi näytettävään hakemistoon. Hakemiston ensimmäisen kappaleen toisto aloitetaan.

- Paina [FOLDER ^] painiketta siirtyäksesi nykyisen hakemiston juurihakemistoon ja näyttääksesi sen ensimmäisen kappaleen.

Paina TUNE/ ENTER säädintä siirtyäksesi näytettävään hakemistoon.

12. SEARCH -etsintäsäädin ja ENTER -vahvistuspainike

- Kierrä tätä säädintä myötäpäivään selataksesi nykyistä seuraavia kappaleita tai vastapäivään selataksesi nykyistä edeltäviä kappaleita. Toistaaksesi näytetyn kappaleen paina säädintä.
- Jos säädintä painetaan ilman sen kiertämistä avautuu ÄÄNENHALLINTA-valikko.

13. DISC-painike (PA760)

- Paina painiketta [3] vaihtaaksesi edellisen CD-levyn toiston.
- Paina painiketta [4] vaihtaaksesi seuraavan CD-levyn toiston.

* HUOMAUTUS

Tiedostojen ja hakemistojen toistojärjestys:

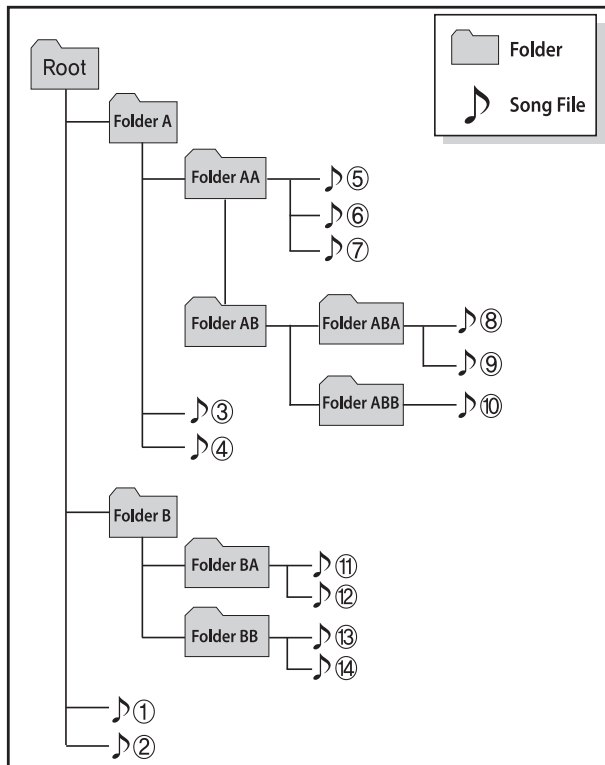

1. Kappaleiden toistojärjestys: ① - ⑭ järjestyksessä.

2. Hakemistojen toistojärjestys:

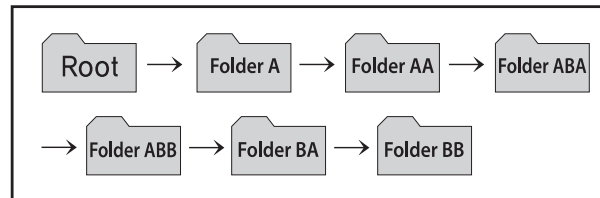

* Jos hakemisto ei sisällä kappaleita, sitä ei näytetä.

AUX/USB

■ CD-soitin (PA710, GENERAL)



1. AUX/USB -painike
2. KAPPALEEN valintapainike
3. RANDOM -satunnaistoiston painike
4. REPEAT -painike
5. SCAN -painike
6. INFO-painike
7. SEARCH -etsintäsäädin ja ENTER - vahvistuspainike
8. FOLDER -kansion valintapainike

■ CD-vaihtaja (PA760, GENERAL)



1. AUX/USB-painike

Jos ulkoinen laite kytketään, järjestelmä kytkee AUX-tilan USB-tilasta toistaakseen musiikkia ulkoiselta soittimelta.

Jos ulkoista laitetta ei ole liitetty, LCD-näytölle ilmestyy 3 sekunnin ajaksi ”No Media”, jonka jälkeen edellinen tila palautuu.

2. KAPPALEEN valintapainike

- Paina [TRACK √] painiketta alle 0,8 sekuntia toistaaksesi nykyisen kappaleen alusta.

Paina tätä painiketta alle 0,8 sekuntia ja paina uudelleen 1 sekunnin sisällä toistaaksesi edellisen kappaleen.

Paina painiketta vähintään 0,8 sekuntia kelataksesi kappaletta taaksepäin pikanopeudella.

- Paina [TRACK ^] painiketta alle 0,8 sekuntia siirtyäksesi seuraavaan kappaleeseen. Paina painiketta vähintään 0,8 sekuntia kelataksesi kappaletta eteenpäin pikanopeudella.

3. RANDOM -satunnaistoiston painike

- Paina tätä painiketta alle 0,8 sekuntia toistaaksesi nykyisessä hakemistossa olevat kappaleet satunnaisesti.
- Paina painiketta yli 0,8 sekuntia toistaaksesi kaikki USB-laitteen kappaleet satunnaisessa järjestyksessä.
- Keskeyttääksesi satunnaistoiston, paina tätä painiketta uudelleen.

4. REPEAT -toistopainike

- Paina tätä painiketta alle 0,8 sekuntia toistaaksesi nykyisen kappaleen uudelleen.
- Paina painiketta yli 0,8 sekuntia toistaaksesi nykyisen hakemiston kaikki kappaleet uudelleen.
- Keskeyttääksesi REPEAT-toiminnon, paina tätä painiketta uudelleen.

5. SCAN-painike

Toiminto toistaa jokaista USB-laitteen kappaletta 10 sekuntia.

Keskeyttääksesi selaustoiston, paina tätä painiketta uudelleen.

6. INFO-painike

Näyttää tietoja toistettavasta kappaleesta seuraavasti: TIEDOSTONIMI → NIMIKE → ESITTÄJÄ → ALBUMI → HAKEMISTO → TIEDOSTOJA YHTEENSÄ → NORMAALINÄYTTÖ → TIEDOSTONIMI... Kappaleetietoja ei näytetä, jos tiedostolla ei niitä ole.

7. SEARCH -etsintäsäädin ja ENTER -vahvistuspainike

- Kierrä tätä säädintä myötäpäivään selataksesi nykyistä seuraavia kappaleita tai vastapäivään selataksesi nykyistä edeltäviä kappaleita. Toistaaksesi näytetyn kappaleen paina säädintä.
- Jos säädintä painetaan kiertämättä, avautuu ÄÄNENHALLINTA-valikko.

8. FOLDER-painike

- Paina [FOLDER √] painiketta siirtyäksesi nykyisen hakemiston alihakemistoon ja näyttääksesi sen ensimmäisen kappaleen.

Paina TUNE/ ENTER säädintä siirtyäksesi näytettävään hakemistoon. Hakemiston ensimmäisen kappaleen toisto aloitetaan.

- Paina [FOLDER ^] painiketta siirtyäksesi nykyisen hakemiston juurihakemistoon ja näyttääksesi sen ensimmäisen kappaleen.

Paina TUNE/ ENTER säädintä siirtyäksesi näytettävään hakemistoon.

**HUOMIO KÄYTETTÄESSÄ USB-LAITETTA**

- Käyttääksesi ulkoista USB-laitetta, varmista, ettei sitä ole liitetty, kun ajoneuvo käynnistetään. Liitä laite vasta käynnistyksen jälkeen.
- Jos käynnistät moottorin, kun USB-laite on liitetty järjestelmään, USB-laite saattaa vahingoittua (USB-muistit ovat hyvin herkkiä sähköiskuille).
- Jos moottori käynnistetään tai sammutetaan ulkoisen USB-laitteen ollessa liitettynä, ulkoinen USB-laite ei välttämättä toimi.
- Järjestelmä ei välttämättä toista epäaitoja MP3- tai WMA-tiedostoja.
 - 1) Se voi toistaa ainoastaan MP3-tiedostoja, joiden purkunopeus on välillä 8 Kbps ~ 320 Kbps.
 - 2) Se voi toistaa ainoastaan WMA-tiedostoja, joiden purkunopeus on välillä 8 Kbps ~ 320 Kbps.
- Varo staattisia sähköpurkauksia liittäessäsi tai irrottaessasi ulkoista USB-laitetta.

(Jatkuu)

(Jatkuu)

- MP3-soittimeksi koodattua järjestelmää ei voida tunnistaa.
- Riippuen ulkoisen USB-laitteen kunnosta, liitettyä USB-laitetta ei välttämättä tunnisteta.
- Jos ulkoisen USB-laitteen alustuksen tavu/sektori -asetus ei ole joko 512 TAVUA tai 2048 TAVUA, laitetta ei voida tunnistaa.
- Käytä ainoastaan USB-laitetta, joka on alustettu FAT 12/16/32 tiedostojärjestelmään.
- USB-laitteet, joissa ei ole USB-I/F -todennusta, eivät välttämättä ole tunnistettavissa.
- Varmista, ettei USB-liitoksen portti ole kosketuksissa käyttäjän ihon tai minkä tahansa muun esiineneen kanssa.
- Jos toistat USB-laitteen liittämisen tai irrottamisen lyhyessä ajassa, laite saattaa rikkoutua.
- Saatat kuulla epätavallisen äänen liittäessäsi tai irrottaessasi USB-laitteen.

(Jatkuu)

(Jatkuu)

- Jos irrotat ulkoisen USB-laitteen toiston aikana USB-tilassa, ulkoinen USB-laite saattaa vahingoittua tai sen toiminta voi häiriintyä. Tämän vuoksi irrota ulkoinen USB-laite, kun moottori on sammutettu tai muu toimintatila käytössä. (esim. Radio tai CD).
- Riippuen ulkoisen USB-laitteen tyypistä ja kapasiteetista tai laitteeseen tallennettujen tiedostojen tyypistä, laitteen tunnistamisessa kestävässä ajassa saattaa esiintyä eroavaisuuksia.
- Älä käytä USB-laitetta muihin tarkoituksiin kuin musiikkitiedostojen toistamiseen.
- USB-lisälaitteiden kuten USB-käyttöliittymää hyödyntävien laitureiden tai lämmittimien käyttö saattaa heikentää toimivuutta tai aiheuttaa ongelmia.
- Jos käytät laitteita kuten erikseen hankittua USB-keskitintä, auton äänentoistojärjestelmä ei välttämättä tunnista USB-laitetta. Tässä tapauksessa liitä USB-laite suoraan auton multimedia-porttiin.

(Jatkuu)

(Jatkuu)

- **Jos USB-laite on jaettu loogisiin asemiin, ainoastaan korkeimman prioriteetin asemassa sijaitsevat musiikkitiedostot tunnistetaan auton äänentoistojärjestelmän toimesta.**
- **Laitteita kuten MP3-soittimia/matkapuhelimia/digitaalikameroita ei välttämättä tunnisteta.**
- **Joitain standardista poikkeavia USB-laitteita (esim. "metallikuori"-tyyppisiä USB-laitteita) ei ehkä voida tunnistaa.**
- **USB-muistikortin lukijoita (kuten CF, SD, microSD jne.) tai ulkoisia HDD-tyyppisiä laitteita ei välttämättä tunnisteta.**
- **DRM-suojattuja (DIGITAL RIGHTS MANAGEMENT) musiikkitiedostoja ei voida tunnistaa.**
- **USB-muistin data saattaa kadota käytettäessä tätä äänentoistojärjestelmää. Muista aina ottaa varmuuskopio muistikortin tärkeistä tiedostoista.**

(Jatkuu)

(Jatkuu)

- **Vältä käyttämästä USB-muistituotteita, joita voidaan käyttää esim. avaimenperänä tai matkapuhelintarvikkeena, sillä ne saattavat aiheuttaa vahinkoa USB-liittimeen. Varmista, että käytät ainoastaan alla olevan kuvan mukaisia liittintyyppisiä.**



iPodin KÄYTTÄMINEN

■ CD-soitin (PA710, GENERAL)



1. iPod-painike
2. KAPPALEEN valintapainike
3. REPEAT-toistopainike
4. RANDOM-satunaistoiston painike
5. INFO-painike
6. SEARCH-etsintäsäädin ja ENTER - vahvistuspainike
7. KATEGORIAN valintapainike

■ CD-vaihtaja (PA760, GENERAL)



iPod on Applen tavaramerkki.

1. iPod-painike

Jos iPod liitetään järjestelmään, iPod-tila kytkeytyy automaattisesti ja laitteessa olevien kappaleiden toisto alkaa.

Jos iPodia ei ole liitetty, näytöllä näkyy 3 sekunnin ajan viesti ”No Media”, jonka jälkeen edellinen tila palautuu.

2. KAPPALEEN valintapainike

- Paina [TRACK √] painiketta alle 0,8 sekuntia toistaaksesi nykyisen kappaleen alusta.

Paina tätä painiketta alle 0,8 sekuntia ja paina uudelleen 1 sekunnin sisällä toistaaksesi edellisen kappaleen.

Paina painiketta vähintään 0,8 sekuntia kelataksesi kappaletta taaksepäin pikanopeudella.

- Paina [TRACK ^] painiketta alle 0,8 sekuntia toistaaksesi seuraavan kappaleen.

Paina painiketta vähintään 0,8 sekuntia kelataksesi kappaletta eteenpäin pikanopeudella.

3. REPEAT -toistopainike

Toistaa nykyisin kuunneltavan kappaleen.

4. RANDOM -satunnaistoiston näppäin

- Paina tätä painiketta alle 0,8 sekuntia toistaaksesi nykyiseen kategoriaan kuuluvat kappaleet satunnaisesti (kappaleiden satunnaistoisto).
- Paina painiketta yli 0,8 sekuntia toistaaksesi nykyisen kategorian kaikki albumit satunnaisessa järjestyksessä (albumien satunnaistoisto).
- Keskeyttääksesi satunnaistoiston, paina tätä painiketta uudelleen.

5. INFO-painike

Näyttää tietoja nykyisin toistettavasta kappaleesta seuraavassa järjestyksessä: NIMIKE → ESITTÄJÄ → ALBUMI → NORMAALINÄYTTÖ → NIMIKE... Jos tiedostolla ei ole kappaletietoja, näytöllä ei näytetä tietoja.

6. SEARCH -etsintäsäädin ja ENTER -vahvistuspainike

Kun kierrät säädintä myötöpäivään, järjestelmä näyttää seuraavat kappaleet nykyisin soitettavasta kappaleesta (samalla kategoriatasolla).

Vastaavasti kun kierrät säädintä vastaapäivään, järjestelmä näyttää edeltävät kappaleet nykyisin soitettavasta kappaleesta (samalla kategoriatasolla).

Kuunnellaksesi kappalekategoriasa näytettävää kappaletta, paina painiketta ohittaaksesi muut kappaleet ja aloittaaksesi valitun kappaleen toiston.

- Jos säädintä painetaan ilman sen kiertämistä avautuu ÄÄNENHALLINTA -valikko.

7. KATEGORIAN valintapainike

Siirtyy ylempään kategoriaan nykyisin toistettavasta iPodin kategoriasta.

Siirtyäksesi soittamaan näytetyn kategorian kappaletta, paina TUNE/ENTER -painiketta.

Voit selata valitun kategorian alakategoriaa. iPod kategorioiden järjestys on seuraava: KAPPALE → ALBUMIT → ARTISTIT → MUSIIKKITYYLIT → iPod.

* HUOMIOITA IPODIN käyttöön

- Jotkut iPod mallit eivät välttämättä tue tiedonvälitysprotokollaa, jolloin tiedostot eivät ole toistettavissa. Tuetut iPod-mallit:
 - iPod Mini
 - iPod 4. sukupolvi (Photo) - 6. sukupolvi (Classic)
 - iPod Nano 1.- 4. sukupolvi
 - iPod Touch 1. - 2. sukupolvi
- Kappaleiden haku- tai toistojärjestys iPodissa voi olla erilainen kuin äänentoistojärjestelmän hakujärjestys.
- Jos iPod kaatuu oman toimintahäiriön johdosta, nollaa se. (Nollaus: Noudata iPodin käyttöopasta)
- iPod ei välttämättä toimi normaalisti alhaisella akulla.
- Jotkut Apple-laitteet, kuten iPhone, voidaan liittää Bluetoothin avulla. Laitteella on kuitenkin oltava kyky toistaa kappaleita Bluetoothin välityksellä (Bluetooth-kuulokkeiden tuki). Laitetta voidaan lukea, mutta ei ohjata äänentoistojärjestelmän avulla.



HUOMIO IPOD -LAITTEEN KÄYTÖSSÄ

- *Jotta iPodia voitaisiin ohjata äänentoistojärjestelmän painikkeilla, on iPod liitettävä KIA iPod Power -johdolla. Applen tarjoama USB-kaapeli voi aiheuttaa toimintahäiriötä eikä sitä tulisi käyttää KIA-ajoneuvoissa.*
- ** KIA iPod Power -johdon voi hankkia KIA-jälleenmyyjältä.*
- *Kun iPod liitetään iPod Power -johdolla, varmista, että liittimet kiinnittyvät kunnolla. Jos kiinnitystä ei tehdä huolellisesti, iPodin ja äänentoistojärjestelmän välinen yhteys saattaa häiriintyä.*
- *Säätäessäsi iPodin ja äänentoistojärjestelmän äänitehosteita molempien laitteiden tehosteet saattavat toimia päällekkäin, jolloin äänenlaatu saattaa heikentyä tai vääristyä.*
- *Poista (sammuta) iPodin taajuuskorjain käytöstä säätäessäsi äänentoistojärjestelmän äänenvoimakkuutta. Vastaavasti kytke äänentoistojärjestelmän taajuuskorjain pois käytöstä käyttäessäsi iPodin taajuuskorjainta.*

(Jatkuu)

(Jatkuu)

- *Jos iPod-kaapeli kytketään ilman iPodia, järjestelmä voi kytkeytyä AUX-tilaan, josta voi seurata häiriöääntä. Irrota iPod-kaapeli, kun et enää käytä iPodia.*
- *Kun et käytä iPodia enää auton äänentoistolaitteiston välityksellä, irrota iPod-kaapeli iPodista. Muussa tapauksessa iPod saattaa pysyä lisälaitetilassa eikä välttämättä toimi oikein.*

BLUETOOTH-PUHELIMEN KÄYTTÖ (YLEISESTI, MIKÄLI VARUSTEENA)

* Bluetooth-toiminto ei ole käytettävissä, jos sitä ei tueta.

1. ÄÄNENVOIMAKKUUDEN painike: Äänenvoimakkuus kasvaa tai vähenee.



2. SOITA-painike: Soittaa tai siirtää puhelun.
3. LOPETA-painike: Hylkää tai lopettaa puhelun.

■ Mikä on Bluetooth®?

Bluetooth® on langaton tekniikka, jonka avulla järjestelmään voidaan yhdistää erilaisia lyhyellä kantamalla toimivia vähän virtaa kuluttavia laitteita, kuten hands-free-varusteita, stereo-kuulokkeita, kauko-ohjaimia jne. Lisätietoja Bluetooth® -tekniikasta löydät Internet-sivuilta www.Bluetooth.com.

■ Yleiset toiminnot

- Tämä äänentoistojärjestelmä tukee Bluetooth® hands-free- ja median suoratoistotoimintoja.
 - HANDS-FREE -toiminto: Puhelujen tekeminen ja vastaanottaminen langattomasti.
 - SUORATOISTO-toiminto: Musiikin toistaminen langattomasti matkapuhelimesta, joka tukee A2DP-protokollaa.

* HUOMAUTUS

- Puhelin tulee liittää pariin järjestelmän kanssa ennen kuin Bluetooth®-toimintoja voidaan käyttää.
- Järjestelmässä voidaan käyttää ainoastaan yhtä yhdistettyä puhelinta kerrallaan.
- Jotkut puhelinmallit eivät ole täysin yhteensopivia järjestelmän kanssa.

■ Puhelimen asetukset

Kaikkia Bluetooth®-tekniikkaan liittyviä toimintoja voidaan suorittaa PHONE-valikosta.

- 1) Paina SETUP-painiketta avataksesi asetusvalikon.

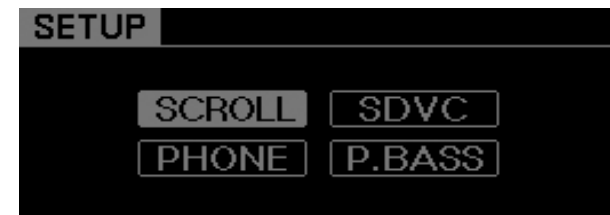

- 2) Valitse "PHONE" kohta kiertämällä TUNE-säädintä ja vahvista valinta painamalla sitä.



- 3) Valitse haluttu kohta kiertämällä TUNE-säädintä ja vahvista valinta painamalla sitä.

• Puhelimen liittäminen pariaksi

Ennen Bluetooth® -toimintojen käyttöä puhelin on liitettävä pariaksi (rekisteröitävä) äänentoistojärjestelmän kanssa. Korkeintaan 5 puhelinta voidaan muodostaa pariaksi järjestelmään.

* HUOMAUTUS

- Puhelimen parin muodostuksen menettely saattaa vaihdella puhelinmallien välillä. Ennen kuin yrität parinmuodostusta tutustu puhelimesi käyttöohjeisiin.
- Kun parinmuodostus puhelimen kanssa on suoritettu, kyseistä puhelinta ei tarvitse muodostaa pariaksi enää tulevaisuudessa, ellei puhelinta poisteta käsitöimisesti äänentoistojärjestelmästä (ks. kappale “Puhelimen poistaminen”) tai auton tietoja puhelimesta.

1. Paina [SETUP] -painiketta avataksesi asetusvalikon.
2. Valitse “PHONE” ja sitten “PAIR” PHONE-valikosta.
3. Äänentoistojärjestelmä näyttää “searching ____ passkey: 0000”
4. Etsi Bluetooth® -järjestelmä puhelimesi .Puhelimesi tulisi näyttää ajoneuvosi mallinimen Bluetooth®-laitteiden luettelossa. Yritä sitten parinmuodostusta puhelimella.

* HUOMAUTUS

- Jos puhelin on muodostettu pariaksi useamman kuin yhden samanlaisen ajoneuvomallin kanssa, puhelin ei välttämättä kykene toimimaan oikein näiden Bluetooth®-laitteiden välillä. Tässä tapauksessa sinun on muutettava puhelimesiasi näkyvää nimeä. Jos esimerkiksi autosi nimi on KMC CAR, sinun on vaihdettava puhelimesiasi näkyvä nimi esimerkiksi JUKAN_AUTOksi tai KMC CAR_1:ksi välttyäksesi ristiriidoilta. Noudata puhelimesi käyttöopasta tai ota yhteys operaattoriin tai puhelimen valmistajaan lisätietojen saamiseksi.

• Puhelimen yhdistäminen

Kun Bluetooth® -järjestelmä kytketään päälle, aikaisemmin käytetty puhelin valitaan ja siihen yhdistetään automaattisesti. Jos haluat valita eri puhelimen, joka on kuitenkin muodostettu pariaksi järjestelmän kanssa, voidaan tämä tehdä “Select Phone” -valikon kautta.

Vain valittua puhelinta voidaan käyttää hands-free-järjestelmän kautta kerrallaan.

1. Paina [SETUP] -painiketta avataksesi asetusvalikon.
2. Valitse “PHONE” ja sitten “SELECT” PHONE-valikosta.
3. Valitse luettelosta haluamasi puhelimen nimi.

• Puhelimen poistaminen

Pariksi muodostettu puhelin voidaan poistaa järjestelmästä.

- Kun puhelin poistetaan, myös kaikki siihen liittyvät tiedot (mukaanlukien yhteystiedot) katoavat järjestelmästä.
- Jos haluat käyttää poistettua puhelinta jälleen äänentoistojärjestelmässä, parinmuodostus on suoritettava uudelleen.

1. Paina [SETUP] -painiketta avataksesi asetusvalikon.
2. Valitse "PHONE" ja sitten "DELETE" PHONE-valikosta.
3. Valitse luettelosta haluamasi puhelin.

• Prioriteetin muuttaminen

Jos äänentoistojärjestelmän kanssa pariksi on muodostettu useampi puhelin, Bluetooth®-järjestelmä pyrkii yhdistämään puhelimiin seuraavassa järjestyksessä:

- 1) Ensimmäisen prioriteetin ("Priority") puhelin.
- 2) Aikaisemmin yhdistetty puhelin.
- 3) Automaattinen yhdistäminen keskeytyy.

1. Paina [SETUP] -painiketta avataksesi asetusvalikon.
2. Valitse "PHONE" ja sitten "PRIORITY" PHONE-valikosta.
3. Valitse luettelosta haluamasi puhelin.

• Bluetooth-äänenvoimakkuuden säätäminen

Bluetooth®-järjestelmän äänenvoimakkuus voidaan säätää erikseen.

1. Paina [SETUP] -painiketta avataksesi asetusvalikon.
2. Valitse "PHONE" ja sitten "BT VOL" PHONE-valikosta.
3. Säädä äänenvoimakkuus halutulle tasolle kääntämällä TUNE-säädintä ja paina sitä vahvistukseksi.

• Bluetooth®-toiminnon kytkeminen päälle/pois

Bluetooth®-järjestelmä voidaan kytkeä päälle (ON) tai pois päältä (OFF) tämän valikon kautta.

- Jos Bluetooth® kytketään pois päältä, mitään Bluetooth®-järjestelmään liittyviä äänikomentoja ei voida suorittaa.

1. Paina [SETUP] -painiketta avataksesi asetusvalikon.
2. Valitse "PHONE" ja sitten "BT OFF" PHONE-valikosta.

■ Puhelun vastaanottaminen

Kun puhelu vastaanotetaan, äänentoistojärjestelmä vaihtaa automaattisesti puhelin-tilaan ja soittoaäni kuuluu auton kaiuttimien kautta.

Puhelun tullessa äänentoistojärjestelmän näytöllä näkyy viesti "Incoming" sekä soitettava puhelinnumero (jos saatavilla).

• Puheluun vastaaminen:

- Paina  painiketta ohjauspyörässä.

• Puhelun hylkääminen:

- Paina  painiketta ohjauspyörässä.

• Soittoaänen voimakkuuden säätö:

- Käytä ÄÄNENVOIMAKKUUDEN-painikkeita ohjauspyörässä.

• Siirtääksesi puhelun puhelimeen (yksityispuhelu):

- Pidä ohjauspyörän  painiketta pohjassa, kunnes järjestelmä siirtää puhelun puhelimeen.

■ Puhelutoiminnot

Kun puhelu on käynnissä, äänentoistojärjestelmän näytöllä näkyy viesti "Active Call" sekä toisen osapuolen puhelinnumero (mikäli saatavilla).

• Mikrofonin mykistäminen

- Paina äänentoiston [MUTE] painiketta.

• Puhelun lopettaminen

- Paina  painiketta ohjauspyörässä.

■ Puhelun tekeminen

Ohjauspyörän  painikkeella voidaan soittaa takaisin.

- Tämä on sama toiminto kuin matkapuhelimella tehty takaisinsoittotoiminto painikkeen  toistuvalla painamisella.

* HUOMAUTUS

Jotkut puhelinmallit vaativat, että  painiketta painetaan kahdesti puhelun tekemiseksi.

* HUOMAUTUS

Seuraavissa tilanteissa sinun tai toisen osapuolen kuuluvuus voi heikentyä:

1. Samanaikaisesti puhuminen voi aiheuttaa sen, että ääni ei kantaudu toiselle osapuolelle. (Tämä ei ole toimintahäiriö). Pyrkikää puhumaan vuorotellen puhelimeen.
2. Pidä Bluetooth®-järjestelmän äänenvoimakkuus alhaisena. Korkea äänenvoimakkuus voi aiheuttaa äänen vääristymistä ja kaikuja.
3. Ajettaessa epätasaisilla tiepinnoilla.
4. Ajettaessa kovalla nopeudella.
5. Jos Ikkuna on auki.
6. Jos ilmastoinnin tuuletuskanavat on suunnattu kohti mikrofonia.
7. Jos ilmastoinnin puhallin on säädetty kovalle nopeudelle.

■ Musiikin suoratoisto Bluetooth-tekniikalla

Tämä äänentoistojärjestelmä tukee A2DP (Audio Advanced Distribution Profile) ja AVRCP (Audio Video Remote Control Profile) -profiileja.

Molemmat profiilit mahdollistavat Mp3-tiedostojen kuuntelun matkapuhelimesta Bluetooth-tekniikan avulla, mikäli puhelin tukee kyseisiä profiileja.

Toistaaksesi Mp3-tiedostoja Bluetooth-puhelimesta, paina [AUX] painiketta, kunnes LCD-näytölle ilmestyy "MP3 Play".

Tämän jälkeen käynnistä musiikin toisto puhelimesta.

Kun musiikkia toistetaan Bluetooth-matkapuhelimesta, keskusyksikön näytössä lukee "MP3 MODE".

* HUOMAUTUS

- Äänentoistojärjestelmä pystyy toistamaan kaikkia äänitiedostoja, joita puhelin tukee.
- Bluetooth-puhelimessa tulee tällöin olla tuki A2DP ja AVRCP -profiileille.
- Jotkut A2DP ja AVRCP -profiilia tukevat matkapuhelimet eivät välttämättä toista musiikkia keskusyksikön kautta heti ensiyrittämällä. Kokeile tällöin seuraavaa:
esim: Menu→Filemanager→Music→Option→Play via Bluetooth
- Noudata puhelimesi käyttöohjekirjaa saadaksesi lisätietoja.
Pysäyttääksesi musiikin toiston, pysäytä musiikki ensin puhelimesta ja vaihda sitten äänilähteeksi joku muu kuin "MP3 Play" -tila (esim. FM, AM, CD, jne.).



HUOMIOITA BLUETOOTH®- MATKAPUHELIMEN KÄYTÖSSÄ

- **Älä käytä matkapuhelinta tai muuta Bluetooth®-asetuksia (esim. pariliitos) ajon aikana.**
- **Jotkut Bluetooth®-tekniikkaa tukevat puhelimet eivät ole järjestelmän tunnistettavissa tai eivät ole täysin yhteensopivia.**
- **Ennen kuin käytät Bluetooth®-toimintoja äänentoistojärjestelmässä, tutustu puhelimen käyttöoppaaseen Bluetooth®-tekniikan osalta.**
- **Puhelimen ja äänentoistojärjestelmän välille on muodostettava pariliitos ennen Bluetooth®-ominaisuuksien käyttöä.**
- **Hands-free-toiminto ei ole käytettävissä, mikäli puhelimesi on operaattorin toiminta-alueen ulkopuolella (esim. tunnelissa, maan alla, vuoristossa jne.).**

(Jatkuu)

(Jatkuu)

- *Jos matkapuhelimesi operaattorin signaali on heikko tai auton matkustamon melu on liiallinen, vastapuolta voi olla vaikea kuulla puhelun aikana.*
- *Älä aseta puhelinta metallikappaleiden lähelle tai niiden sisään. Muussa tapauksessa Bluetooth®-järjestelmän tai matkapuhelimen vastaanottama signaali saattaa häiriintyä.*
- *Kun puhelin on yhdistetty Bluetooth®-tekniikalla äänentoistojärjestelmään, puhelimen akku saattaa kulua nopeammin kuin muita Bluetooth®-toimintoja käytettäessä.*
- *Jotkut matkapuhelimet tai muut laitteet saattavat aiheuttaa häiriöääntä tai toimintahäiriötä äänentoistojärjestelmään. Tässä tapauksessa kokeile sijoittaa laite eri paikkaan ongelman ratkaisemiseksi.*



Maahantuoja:
Delta Motor Group Oy/Kia Motors Finland
www.kiamotors.fi