

>> KÄYTTÖOHJEKIRJA
PIKAOPAS



STONIC



The Power to Surprise

Yleiskuvaus sisätiloista

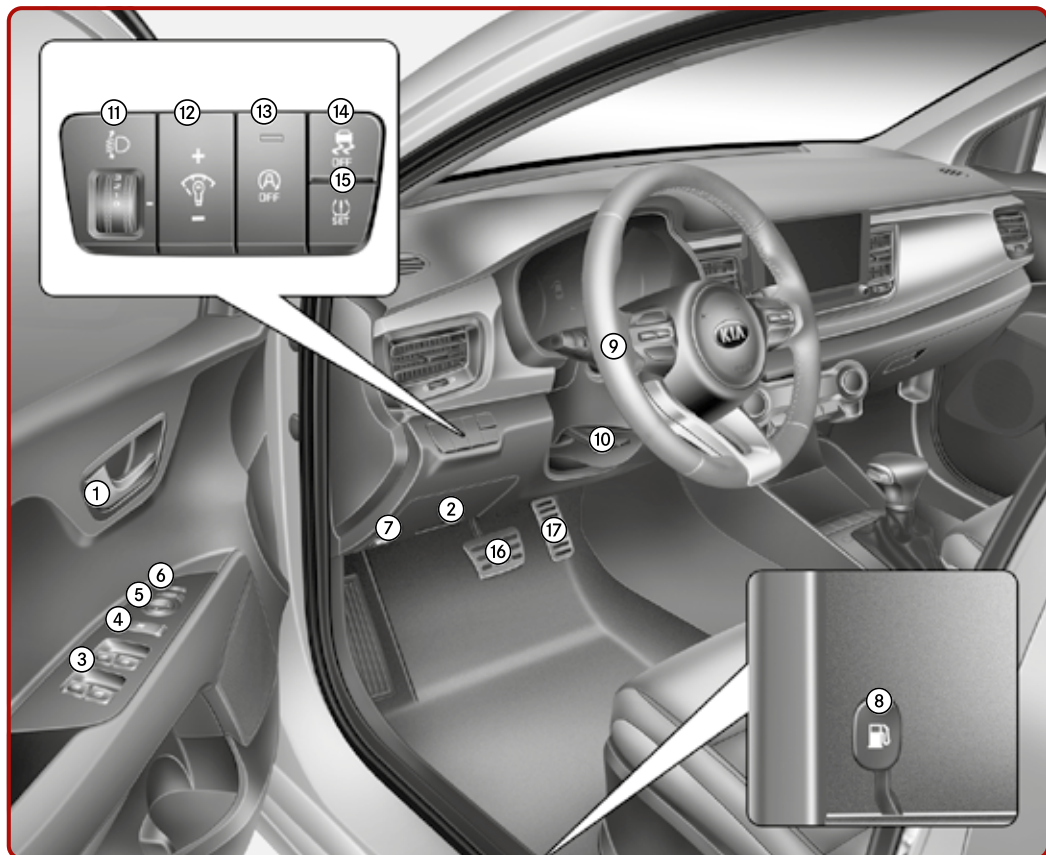

- | | | |
|--|--|--|
| ① Oven sisäkahva [4] | ⑦ Konepellin avausvipu [4] | ⑬ Sammutusautomatiikan OFF-painike [5] |
| ② Sulakelokeron kansi [7] | ⑧ Polttoaineen täyttöluukun vapautusvipu [4] | ⑭ ESC OFF -painike [5] |
| ③ Sähkötoimisten ikkunoiden kytkimet [4] | ⑨ Ohjauspyörä [4] | ⑮ TPMS SET -kytkin [6] |
| ④ Sähkötoimisen ikkunan lukituspainike [4] | ⑩ Ohjauspyörän kallistusvipu [4] | ⑯ Jarrupoljin [5] |
| ⑤ Ulkostaustapeilin ohjauskytkin [4] | ⑪ Ajovalojen korkeudensäätölaite [4] | ⑰ Kaasupoljin [5] |
| ⑥ Ulkostaustapeilin taittokytkin [4] | ⑫ Kojelaudan valaistuksen ohjauskytkin [4] | |

* jos kuuluu varustukseen

[#] Sulkeissa oleva luku osoittaa vastaavan kappaleen omistajan ohjekirjassa.
Tässä oppaassa olevat kuvat eivät välttämättä kuvaa autosi varustelua tarkasti.



- | | | |
|--|--------------------------------------|---|
| ① Mittaristo [4] | ⑨ Keskuslukituksen kytkin [4] | ⑰ Hansikaslokeri [4] |
| ② Äänimerkki [4] | ⑩ Manuaalinen ilmastointilaite [4] | ⑱ Ohjauspyörän audio-ohjaus Katso Tietoviihdejärjestelmän pikaopasta. |
| ③ Kuljettajan eturivivaihteisto [3] | ⑪ Automaattinen ilmastointilaite [4] | ⑲ Savukkeensytytin [4] |
| ④ Valojen säätö [4] | ⑫ USB-liitäntä [4] | ⑳ Istuinlämmitin [4] |
| ⑤ Pyyhin/pesin [4] | ⑬ Manuaalivaihteisto [5] | ㉑ Ohjauspyörän lämmityksen kytkin [4] |
| ⑥ Virtalukko [5] | ⑭ Kaksoiskytkin | ㉒ Pysäköintitutkan painike [4] |
| MOOTTORIN KÄYNNISTYS/ PYSÄYTYS -painike [5] | ⑮ Seisontajarrun vipu [5] | ㉓ DRIVE MODE -painike [5] |
| ⑦ Häätävilkkujen painike [6] | ⑯ Matkustajan eturivivaihteisto [3] | ㉔ USB-laturi [4] |
| ⑧ Tietoviihdejärjestelmä Katso "Tietoviihdejärjestelmän pikaopasta". | ⑰ Pistorasia [4] | |

Kojelauta / moottoritila

Mittaristo [4]

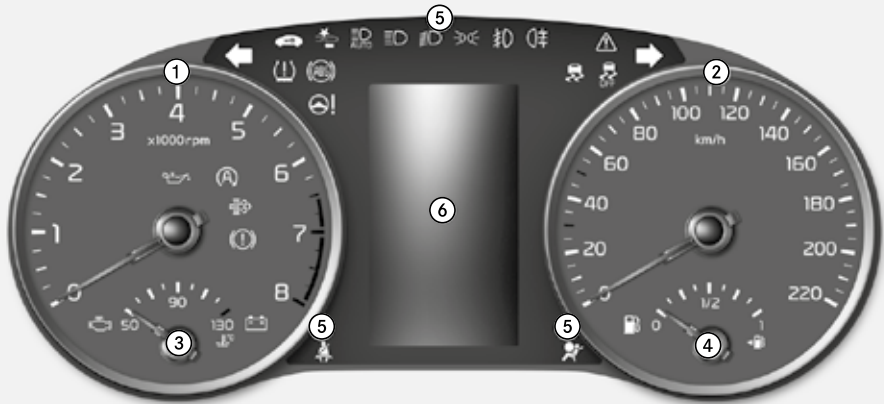

- ① Kierroslukumittari
- ② Nopeusmittari

- ③ Moottorin jäähdytysnesteen lämpömittari
- ④ Polttoainemittari

- ⑤ Varoitus- ja merkkivalot
- ⑥ LCD-näyttö

Moottoritila (Smartstream G1.0 T-GDi/Smartstream G1.0 T-GDi 48V HEV) [2]

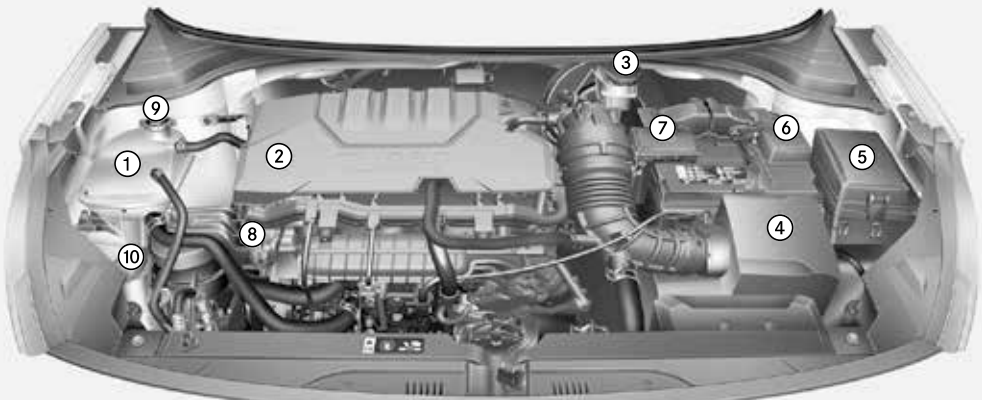

- ① Moottorin jäähdytysnesteen säiliö [7]
- ② Moottoriöljyn täyttöaukon korkki [7]
- ③ Jarrun/kytkimen* nestesäiliö [7]

- ④ Ilmansuodatin [7]
- ⑤ Sulakerasia [7]
- ⑥ Akun miinusnapa [7]
- ⑦ Akun plusnapa [7]

- ⑧ Moottoriöljyn mittatikka [7]
- ⑨ Jäähdytysnestesäiliön korkki [7]
- ⑩ Lasinpesunesteen säiliö [7]

Manuaalisen ilmastoinnin ohjausjärjestelmä* [4]



- | | | |
|------------------------------|---|------------------------------|
| ① Tuulettimen nopeuden säätö | ③ Lämpötilan säätö | ⑤ Takaikkunan huurteenpoisto |
| ② Suuntauksen valinta | ④ Ilmastointi (jos kuuluu varustukseen) | ⑥ Ilmanoton ohjaus |

Automaatti-ilmastoinnin ohjausjärjestelmä* [4]



- | | | |
|---------------------------------|------------------------------|---|
| ① Lämpötilan säätö | ④ Tuulettimen nopeuden säätö | ⑧ Suuntauksen valinta |
| ② AUTO (automaattinen ohjaus) | ⑤ pois | ⑨ Ilmastointi (jos kuuluu varustukseen) |
| ③ Ilmastoinnin ohjauksen näyttö | ⑥ Tuulilasien huurteenpoisto | ⑩ Ilmanoton ohjaus |
| | ⑦ Takaikkunan huurteenpoisto | |

Ovilukot / takaluukku / konepelti / polttoaineen täyttöaukon luukku



Ovilukkojen manuaalinen käyttö [4]

Lukitse kääntämällä avainta oikealle ja avaa kääntämällä vasemmalle.



Keskuslukituksen kytkin [4]



Takaoven lapsilukko [4]



Takaluukun avaaminen [4]



Takaluukun sulkeminen [4]



Takaluukun hätäavaus [4]

① Paina mekaaninen avain oikealle



Konepellin avaaminen [4]

Avaa konepellin lukitus vetämällä avausvivusta.



① Paina konepellin alla olevaa salpaa.

② Nosta konepelti.

Konepellin sulkeminen

- > Ennen konepellin sulkemista on tarkastettava, että kaikkien täyttöaukkojen korkit on asennettu oikein ja että muut liikaavat materiaalit poistetaan moottoritilasta.
- > Laske konepeltiä alaspäin, kunnes se on noin 30 cm kiinni-asennon yläpuolella, ja päästä se sitten putoamaan, jolloin se lukittuu.



Polttoaineen täyttöaukon luukun avaaminen [4]

Vedä polttoaineen täyttöaukon lukku auki.



① Avaa luukku kokonaan

② Avaa korkki kiertämällä sitä vastapäivään

Polttoaineen täyttöaukon sulkeminen

- > Kierrä korkkia myötäpäivään, kunnes kuuluu naksahdus, mikä ilmaisee korkin olevan kunnolla kiinni.
- > Sulje luukku ja työnnä sitä kevyesti. Varmista, että se on kunnolla kiinni.

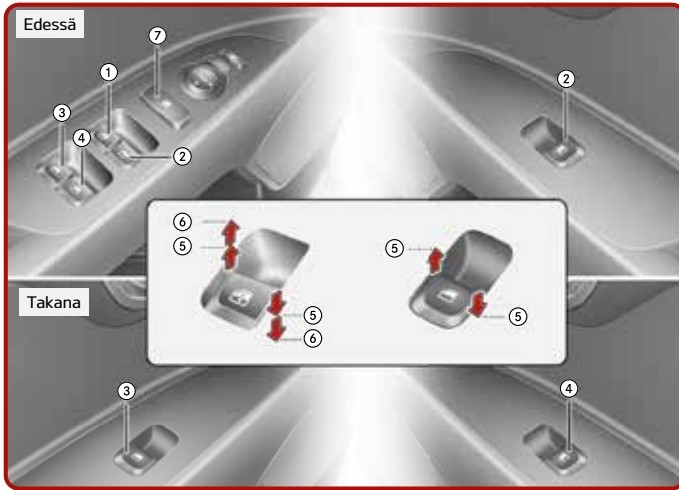

- ① Kuljettajanpuoleisen oven sähköikkunan kytkin
- ② Etumatkustajan oven sähköikkunan kytkin
- ③ Takaoven (vasen) sähköikkunan kytkin*
- ④ Takaoven (oikea) sähköikkunan kytkin*
- ⑤ Ikkunan avaaminen ja sulkeminen
- ⑥ Automaattinen sähkötoiminen ikkuna ylös*/alas* (Kuljettajan ikkuna)
- ⑦ Sähkötoimisen ikkunan lukituskytkin*

Huomautus: Kylmässä ja märässä säässä sähkötoimiset ikkunat eivät ehkä toimi oikein jäätymisen vuoksi.

Pyyhkimet ja pesimet (4)

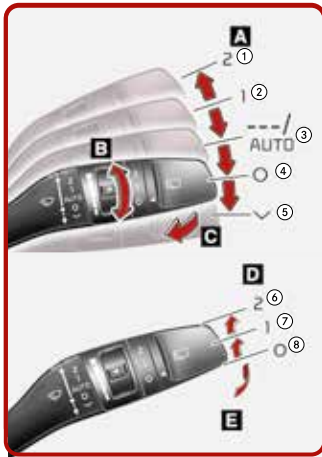

A: Pyyhkimen nopeuden säätö (edessä)

- ① 2 – Suuri pyyhkimen nopeus
- ② 1 – Pieni pyyhkimen nopeus
- – Tihkuasento
- ③ AUTO* – Pyyhkiäjän automaattiohjaus
- ④ 0 – Off (pois)
- ⑤ ✓ – Yksittäinen pyyhkäisy

B: Jaksoittaisen pyyhkäisyn ajan säätö

C: Pesu ja lyhyt pyyhkäisy (edessä)*

D: Takaikkunan pyyhkimen/pesimen ohjaus*

- ② 2 – Jatkuva pyyhkäisy
- ⑦ 1 – Jaksoittainen pyyhkäisy*
- ⑧ 0 – Off (pois)

E: Pesu lyhyillä pyyhkäisyillä (takana)*



Valojen säätö [4]

- ① OFF-asento
- ② Automaattiset valot -asento
- ③ Pysäköintivalo-asento
- ④ Ajovalot-asento



Etusumuvalot*

Sumuvalot syttyvät, kun sumuvalokytkin (1) kytketään päälle sen jälkeen, kun pysäköintivalo on kytketty päälle. Kytke etusumuvalot pois kääntämällä sumuvalon kytkin uudelleen on-asentoon.



Takasumuvalot*

Kytke takasumuvalot päälle kääntämällä takasumuvalon kytkin (1) on-asentoon, kun ajovalot ovat päällä. Kytke takasumuvalot pois kääntämällä takasumuvalon kytkin uudelleen on-asentoon.

Istuin / turvavyö / lasten turvajärjestelmä

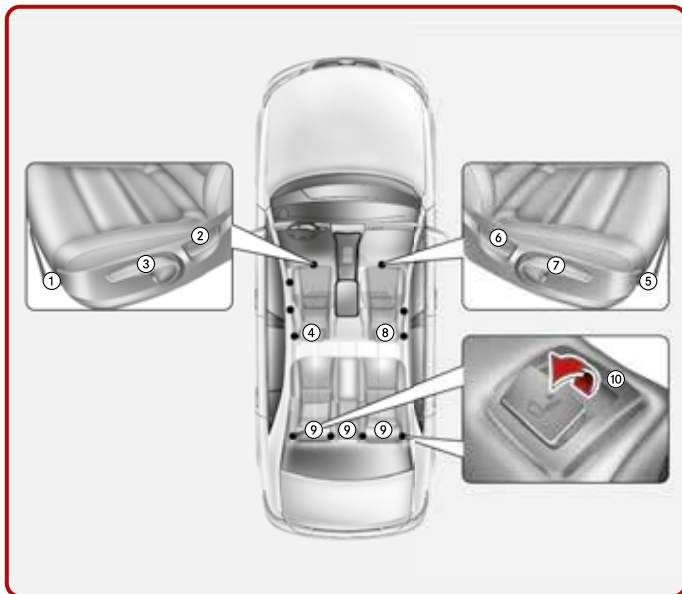

Kuljettajan istuin

- ① Eteenpäin ja taaksepäin
- ② Istuimen selkänojan kulma
- ③ Istuinpehmusteen korkeus*
- ④ Pääntuki

Etumatkustajan istuin

- ⑤ Eteenpäin ja taaksepäin
- ⑥ Istuimen selkänojan kulma
- ⑦ Istuinpehmusteen korkeus*
- ⑧ Pääntuki

Takaistuin

- ⑨ Takaistuimen pääntuki
- ⑩ Selkänojan kallistaminen

Istuimet [3]



Matkustajan etururvavyön PÄÄLLE/POIS-kytkin* [3]



Selkä menosuuntaan asennettava lapsen turvaistuin [3]



Lapsen turvaistuimen asentaminen lanne-/olkaturvavyöllä [3]

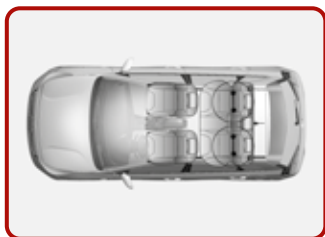

"ISOFIX"-kiinnityspisteet ja varmistus yläkiinnityshihnalla [3]

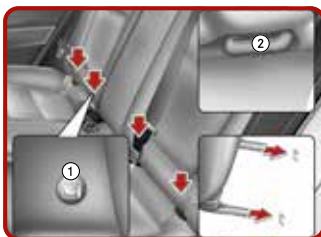

- ① ISOFIX-ankkurin asennon ilmainen ilmaisin
- ② ISOFIX-ankkuri



Varmistus yläkiinnityshihnalla [3]



Ohjauspyörän korkeus- ja syvyyssäädön vipu [4]

Ohjauspyörän säätö:

- ① Vedä lukituksen avausvipu alas
- ② Kulman säätö
- ③ Korkeuden säätö

Lukitse ohjauspyörä vetämällä lukitusvipua ylös.



Ohjauspyörän lämmitys* [4]

Kun virtalukko on ON-asennossa, ohjauspyörän lämmityspainikkeen painaminen lämmittää ohjauspyörän. Painikkeen merkkivalo palaa. Kun haluat kytkeä lämmitystoiminnon pois, paina painiketta uudelleen.

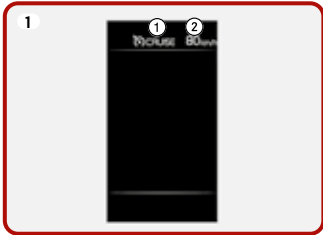

Vakionopeussäädin (CC)* [5]

- ① Vakionopeussäätimen merkkivalo (RES)/CRUISE
- ② Aseta nopeus



Aseta haluttu nopeus kiihdyttämällä siihen ja painamalla vakionopeussäätimen painiketta (RES+)/MODE).

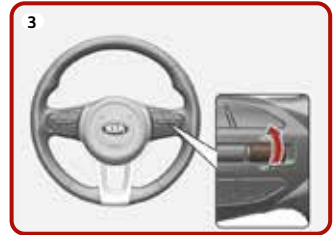

Voit kasvattaa nopeutta painamalla (RES+)-kytkintä ylös.



Voit pienentää nopeutta painamalla (SET-)-kytkintä alas.

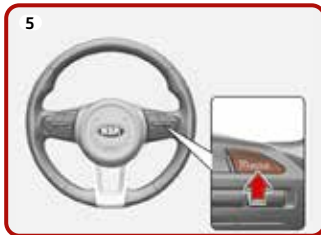

Voit keskeyttää vakionopeussäätimen toiminnan tilapäisesti painamalla jarrupoljinta ja poistaa sen käytöstä painamalla vakionopeussäätimen painiketta (MODE). Vakionopeussäätimen merkkivalo (CRUISE) sammuu.



Voit palauttaa vakionopeuden painamalla (RES+)- tai (SET-)-kytkintä.

Hinaaminen / vararengas, tunkki ja työkalut / renkaanpaikkaussarja

Hinaaminen [6]

Kun hinaat autoa hätätilanteessa ilman pyörävaunuja, hinaa niin, että etupyörät on nostettu ylös maasta ja:

1. Aseta virtakytkin ACC-asentoon.
2. Aseta vaihteenvälitsin vapaalle (asentoon N).
3. vapauta seisontajarru.

⚠ HUOMIO

- Älä hinaa autoa taaksepäin etupyörät maassa, koska se voi vaurioittaa autoa.
- Älä hinaa silmukkatyypisillä varustella. Käytä pyörien nostoa tai lava-alustaa.

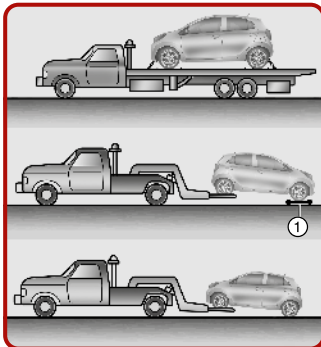

① Rengasvaunut

⚠ HUOMIO

Jos vaihteenvälitsintä ei laiteta vapaalle (asentoon N), voi vaihteisto vahingoittua.



Irrotettava hinauskoukku* [6]

1. Avaa takaluukku ja poista hinauskoukku työkalulaatikosta.
2. Poista aukon kansi painamalla kannen alaosaan puskurissa.
3. Asenna hinauskoukku kiertämällä sitä myötäpäivään, kunnes se on täysin kiinnittynyt.
4. Irrota hinauskoukku ja asenna kansi käytön jälkeen.

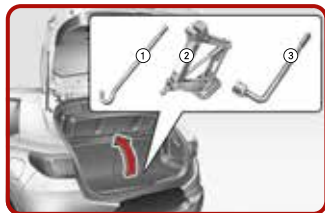

Tunkki ja työkalut* [6]

Kuvassa esitetyt työkaluja säilytetään tavaratilassa. Nosta tavaratilan kansi ylös päästäksesi käsiksi työkaluihin.

- ① Tunkin kahva
- ② Tunkki
- ③ Pyöränmutteriavain

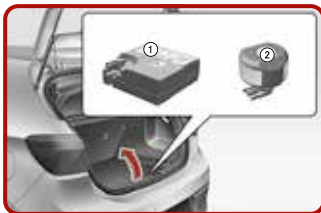

Renkaanpaikkaussarja* [6]

Lue ohjeet ennen kuin käytät renkaanpaikkaussarjaa.

- ① Kompressori
- ② Tiivistysainepullo



Renkaanpaikkaussarjan avulla voit jatkaa ajoa, vaikka rengas olisi puhjennut. Kun olet varmistanut, että rengas on tiivistetty kunnolla, voit ajaa varovaisesti (enintään 200 km (120 mailia)) ja enintään 80 km/h -nopeudella (50 mph) päästäksesi auto- tai rengasliikkeeseen, missä rengas voidaan korjata.

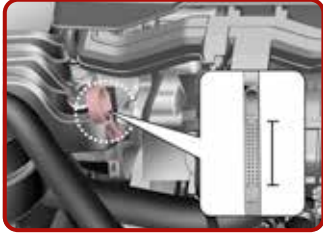

Moottoriöljyn määrän tarkastus [7]

1. Varmista, että auto on tasaisella alustalla.
2. Käynnistä moottori ja anna sen saavuttaa normaali toimintalämpötila.
3. Sammuta moottori ja odota muutama minuutti (noin 10 minuuttia), jotta öljy valuu takaisin öljypohjaan.
4. Vedä mittatikku ulos, pyyhi se puhtaaksi ja aseta kokonaan takaisin.

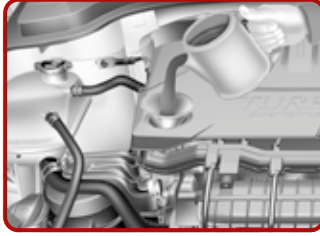

Moottoriöljyn lisääminen [7]

Vedä mittatikku uudelleen ulos ja tarkista määrä. Määrän on oltava kohtien F (täysi) ja L (matala) välillä. Jos se on L (Low) -merkinnässä tai lähellä sitä, lisää riittävästi öljyä, jotta taso on kohdassa F (Full).
Älä ylitäytä.

- Estä öljyn roiskuminen moottorin komponentteihin käyttämällä suppiloa.
- Käytä vain ohjeen mukaista moottoriöljyä. (Katso "Suositellut voiteluaineet ja määrät" luvussa 8.)



Lasinpesunesteen määrän tarkastus [7]

Tarkasta nesteen pinnantasoa ja lisää nestettä tarvittaessa.

Lisätiedot*

Sammutusautomaatika (Idle Stop & Go (ISG))

Kun ISG on käytössä, se sammuttaa auton moottorin automaattisesti polttoaineen kulutuksen ja päästöjen vähentämiseksi. ISG ei ehkä toimi, jos auton akun lataustila, ympäristön lämpötila ja/ tai moottorin lämpötila on liian alhainen. Myös ilmastoinnin/lämmityksen asetukset voivat vaikuttaa sammutusautomaatiikan (ISG) toimintaan.

Seisontajarru (käsijarru)

Kun seisontajarru kytketään päälle, paina ensin jalkajarrua ja pidä sitä painettuna. Kytke sitten seisontajarru päälle.

Suosittellemme jättämään ensimmäisen- tai peruutusvaihteen päälle tai automaattivaihteiston "P" (Pysäköinti) -asentoon, kun poistut autosta.

Huolenpitosopimus

Ota autosi kokonaiskulut hallintaan: Huolenpitosopimus on edullinen sopimus Kia-asiakkaalle, joka haluaa huoletonta autoilua 1–3 vuodeksi eteenpäin.

Rengassäilytys

Kysy tarjous lähimmältä Kia-merkkihuoltoilta renkaidesi kausisäilytyksestä ja vaihtamisesta.

Lisävarusteet

Voit tehdä Kiastasi itsesi näköisen valitsemalla alkuperäisiä Kia-lisävarusteita laajasta valikoimastamme. Tutki valikoimaa ja katso mikä sopii sinulle ja autoosi.

24h Tiepalvelu (0200 55050)

Apu on EU- ja ETA-maissa aina vain puhelinsoiton päässä. Olipa kyse viasta, onnettomuudesta, puhjenneesta renkaasta tai muusta.

7 vuoden karttapäivitykset

Pysy oikealla tiellä: pidä navigointijärjestelmäsi ajan tasalla vuosittaisilla karttapäivityksellä.

Kia -huoltoverkosto

Huollon teettäminen valtuutetussa Kia-merkkihuollossa auttaa ylläpitämään autosi toimintavarmuuden, suorituskyvyn ja arvon vuodesta toiseen.

Muista noudattaa valmistajan huolto-ohjelmaa takuun säilymiseksi.

Lukemalla omistajan käsikirjan saat perusteelliset tiedot ja ohjeet tässä pikaoppaassa esitetyistä asioista.

Copyright © 2021 Bergé Auto Nordics Oy, kaikki oikeudet pidätetään.
20.000363 - QRG YB CUV - FI



The Power to Surprise