

>> KÄYTTÖOHJEKIRJA
PIKAOPAS



stinger



The Power to Surprise

Yleiskuvaus sisätiloista



- | | | |
|---|--|--|
| ① Oven sisäkahva [4] | ⑦ Ulkokaustapeilin taitto [4] | ⑬ Ohjauspyörä [4] |
| ② Kuljettajan istuimen muistin painikkeet [3] | ⑧ Ajovalojen korkeudensäätölaite [4] | ⑭ Ohjauspyörän korkeus- ja syvyyssäätö [4] |
| ③ Sähkötoimisen ikkunan kytkin [4] | ⑨ Mittariston valaistuksen säätö [4] | ⑮ Sulakelokeron kansi [7] |
| ④ Keskuslukituksen kytkin [4] | ⑩ Kaistavahti [5] | ⑯ Jarrupoljin [5] |
| ⑤ Sähkötoimisen ikkunan lukituspainike [4] | ⑪ Polttoaineen täyttöluukun avauspainike [4] | ⑰ Konepellin avausvipu [4] |
| ⑥ Ulkokaustapeilin ohjaus [4] | ⑫ Sähkötoimisen takaluukun avauspainike [4] | ⑱ Istuin [3] |
| | | ⑲ Kaasupoljin [5] |

* jos kuuluu varustukseen

[#] Sulkeissa oleva luku osoittaa vastaavan kappaleen omistajan ohjekirjassa.
Tässä oppaassa olevat kuvat eivät välttämättä kuvaa autosi varustelua tarkasti.

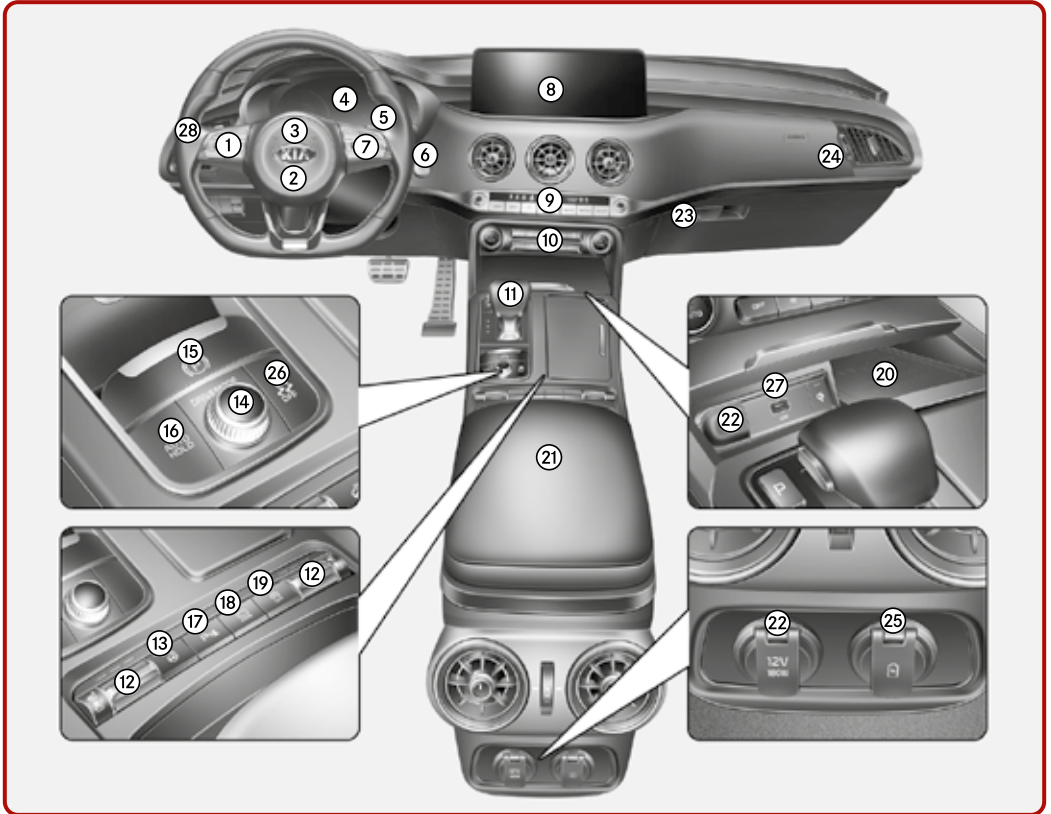

- | | | |
|--|--|---|
| ① Ohjauspyörän audio-ohjaus
Katso Tietovihdejärjestel-
män pikaopasta. | ⑩ Automaatti-ilmastoinnin
ohjausjärjestelmä [4] | ⑲ ISG OFF -painike [5] |
| ② Kuljettajan
eturuvatyyny [3] | ⑪ Automaattivaihteiston
vaihdvipu [5] | ⑳ Langaton älypuhelimien
latausjärjestelmä [4] |
| ③ Äänimerkki [4] | ⑫ Istuimen lämmitin [4]
Ilmastoitu istuin [4] | ㉑ Keskikonsolin
säilytyslokero [4] |
| ④ Mittaristo [4] | ⑬ Ohjauspyörän lämmityksen
painike [4] | ㉒ Pistorasia [4] |
| ⑤ Pyyhin/pesin [4] | ⑭ DRIVE MODE -painike [5] | ㉓ Hansikaslokero [4] |
| ⑥ Moottorin käynnistys/
pysäytyspainike [5] | ⑮ Elektronisen seisontajarrun
(EPB) kytkin [5] | ㉔ Matkustajan
eturuvatyyny [3] |
| ⑦ Vakionopeussäätimen
painike [5] | ⑯ Auto Hold päälle/pois-
painike [5] | ㉕ USB-laturi [4] |
| ⑧ Tietovihdejärjestelmä
Katso "Tietovihde-
järjestelmän pikaopasta". | ⑰ Pysäköintitutkan painike [4] | ㉖ Sähköinen ajovakauden
hallinta (ESC) [5] |
| ⑨ Hätävilkut [6] | ⑱ Peruutuskameran /
360° kameran painike [4] | ㉗ USB-liitäntä [4] |
| | | ㉘ Valojen säätö [4] |

Kojelauta / moottoritila

Mittaristo [4]

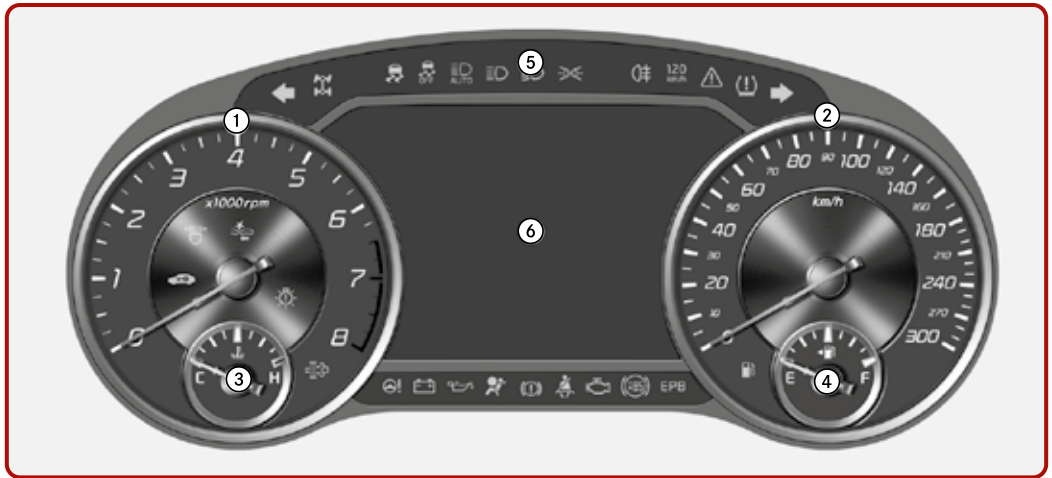

- | | |
|---|----------------------------|
| ① Kierroslukumittari | ④ Polttoainemittari |
| ② Nopeusmittari | ⑤ Varoitus- ja merkkivalot |
| ③ Moottorin jäähdytysnesteen lämpömittari | ⑥ LCD-näyttö |

Moottoritila [2]

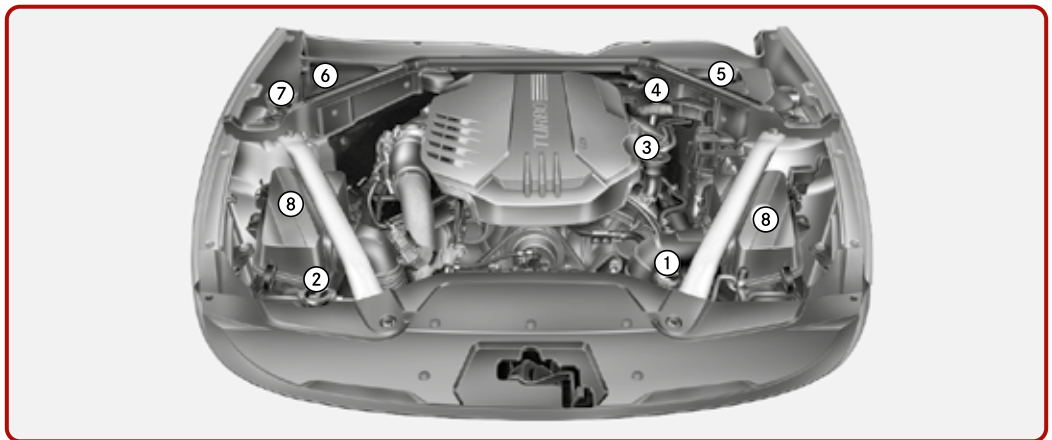

- | | | |
|---|--------------------------------|--------------------------------|
| ① Moottorin jäähdytysnesteen säiliö [7] | ④ Moottoriöljyn mittatikku [7] | Huomaa: Akku on tavaratilassa. |
| ② Jäähdytysnestesäiliön korkki [7] | ⑤ Jarrunestesäiliö [7] | |
| ③ Moottoriöljyn täyttöaukon korkki [7] | ⑥ Sulakerasia [7] | |
| | ⑦ Lasinpesunesteen säiliö [7] | |
| | ⑧ Ilmansuodatin [7] | |

Automaatti-ilmastoinnin ohjausjärjestelmä* [4]

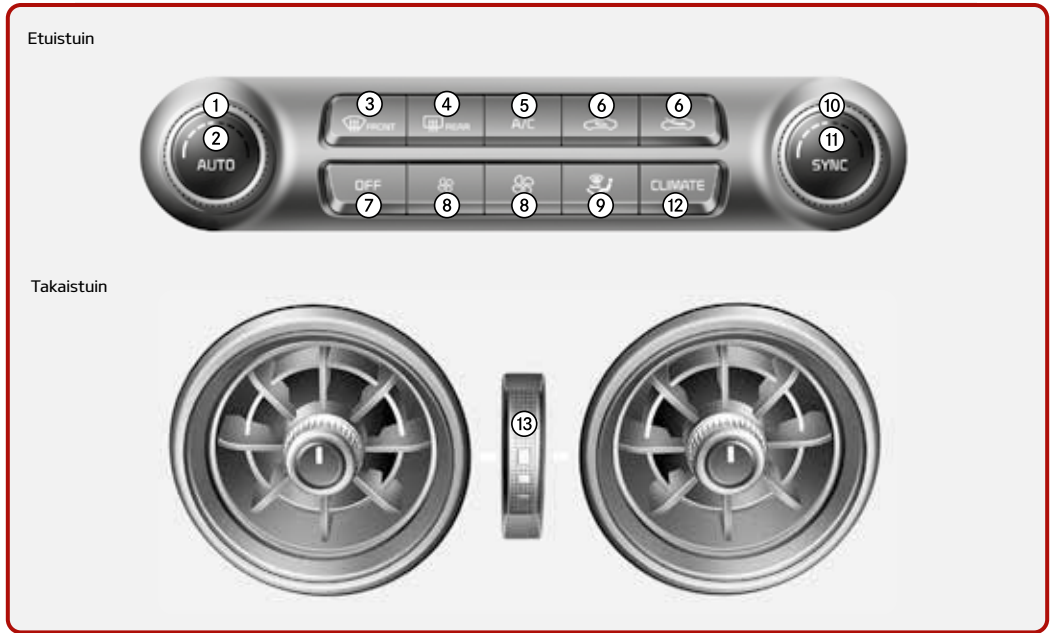

- | | | |
|--------------------------------|------------------------------|----------------------------------|
| ① Kuljettajan lämpötilan säätö | ⑥ Ilmanoton ohjaus | säätö |
| ② AUTO (automaattinen ohjaus) | ⑦ POIS | ⑪ SYNC lämpötilan säädön valinta |
| ③ Tuulilasien huurteenpoisto | ⑧ Tuulettimen nopeuden säätö | ⑫ Ilmastoinnin ohjauksen näyttö |
| ④ Takalasin huurteenpoisto | ⑨ Suuntauksen valinta | ⑬ Takalämpötilan säätönappi |
| ⑤ Ilmastointi | ⑩ Matkustajan lämpötilan | |

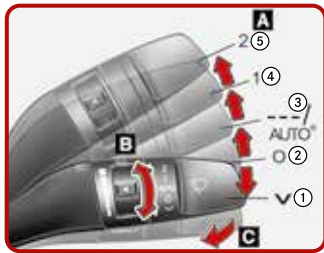

Pyyhkimet ja pesimet (4)
Tyyppi B

A: Pyyhkimen nopeuden säätö (edessä)

- | | |
|---|-------------------------|
| ⑤ 2 | Suuri pyyhkimen nopeus |
| ④ 1 | Pieni pyyhkimen nopeus |
| ③ --- | Jaksoittainen pyyhkäisy |
| AUTO* Automaattisesti ohjattu pyyhkäisy | |
| ② 0 | Pois |
| ① ✓ | Yksittäinen pyyhkäisy |

B: Jaksoittaisen pyyhkäisyajan säätö

- C: Pesu ja lyhyt pyyhkäisy (edessä)*

Valojen säätö / ohjauspyörä / vakionopeussäädin



Valojen säätö [4]

- 1 OFF-asento
- 2 Automaattiset valot/DLB-asento
- 3 Pysäköintivalo-asento
- 4 Ajovalot-asento

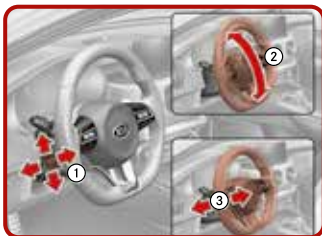

Ohjauspyörän korkeus- ja syvyyssäädön vipu [4]

Ohjauspyörän säätö:

Säädä ohjauspyörän kulmaa (2) ja asentoa (3) kytkimellä (1). Ohjauspyörän asentoa ei saa koskaan säätää ajon aikana.



Ohjauspyörän lämmitys* [4]

Kun MOOTTORIN KÄYNNISTYS/ PYSÄYTYS -painike on ON-asennossa, ohjauspyörän lämmityspainikkeen painaminen lämmittää ohjauspyörän. Painikkeen merkkivalo palaa. Painikkeen merkkivalo sammuu, kun ohjauspyörän lämmityksen pois päältä painamalla painiketta kerran uudelleen. Painikkeen merkkivalo sammuu.

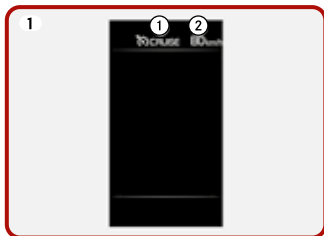

Vakionopeussäädin* [5]

- (1) Vakionopeussäätimen merkkivalo (CRUISE/)
- (2) Aseta nopeus



Aseta haluttu nopeus kiihdyttämällä siihen ja painamalla vakionopeussäätimen painiketta. MODE



Kasvata vakionopeutta painamalla (+)-kytkintä ylös

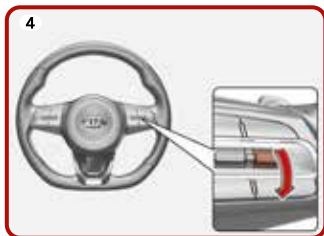

Alenna vakionopeutta painamalla (-)-kytkintä alas



Voit peruuttaa vakionopeuden kokonaan painamalla peruutus painiketta MODE tai tilapäisesti painamalla jarrupoljinta.



Voit palauttaa vakionopeuden painamalla (+)- tai (-)-kytkintä.

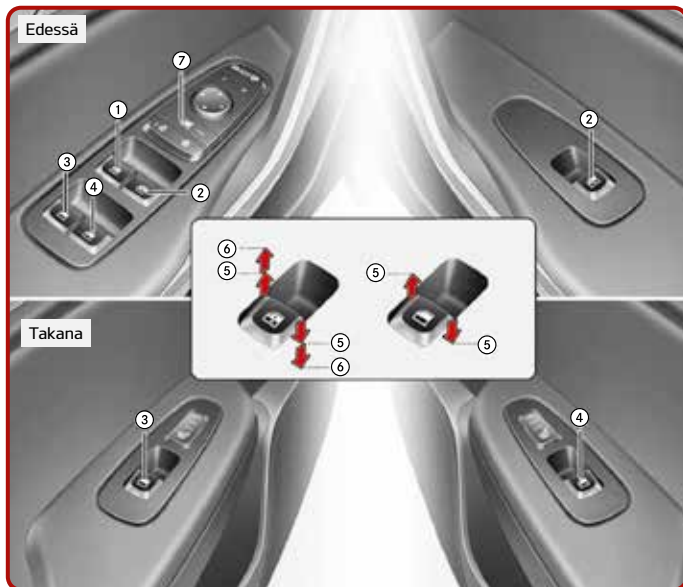

- ① Kuljettajan oven sähkötoimisen ikkunan kytkin
- ② Etumatkustajan puoleisen oven sähkötoimisen ikkunan kytkin
- ③ Takaoven (vasen) sähkötoimisen ikkunan kytkin
- ④ Takaoven (oikea) sähkötoimisen ikkunan kytkin
- ⑤ Ikkunan avaaminen ja sulkeminen
- ⑥ Automaattinen sähkötoiminen ikkuna ylös*/alas*
- ⑦ Sähkötoimisen ikkunan lukituspainike

Huomautus: Kylmässä ja märässä säässä sähkötoimiset ikkunat eivät ehkä toimi oikein jäätymisen vuoksi.

Ikkunat [4]



Tuulilasin jään ja huurteen poisto [4]

Huurteen poisto tuulilasin sisäpuolelta:

- ① Aseta puhaltimen nopeus haluttuun asentoon.
- ② Valitse haluttu lämpötila.
- ③ Paina huurteenpoiston painiketta.
- ④ Ilmastointi kytkeytyy päälle havaitun ympäristön lämpötilan mukaan, ja ulkoilman (raittiin ilman) asento valitaan automaattisesti.



Huurteen poisto tuulilasin ulkopuolelta:

- ① Aseta puhaltimen nopeus korkeimmalle nopeudelle.
- ② Aseta lämpötila kuumimpaan (HI) asentoon.
- ③ Paina huurteenpoiston painiketta.
- ④ Ilmastointi kytkeytyy päälle havaitun ympäristön lämpötilan mukaan, ja ulkoilman (raittiin ilman) asento valitaan automaattisesti.



Automaattinen huurteenpoistojärjestelmä [4]

Automaattinen huurteenpoisto vähentää tuulilasin sisäpuolen huurtumista tunnistamalla automaattisesti tuulilasin kosteuden.

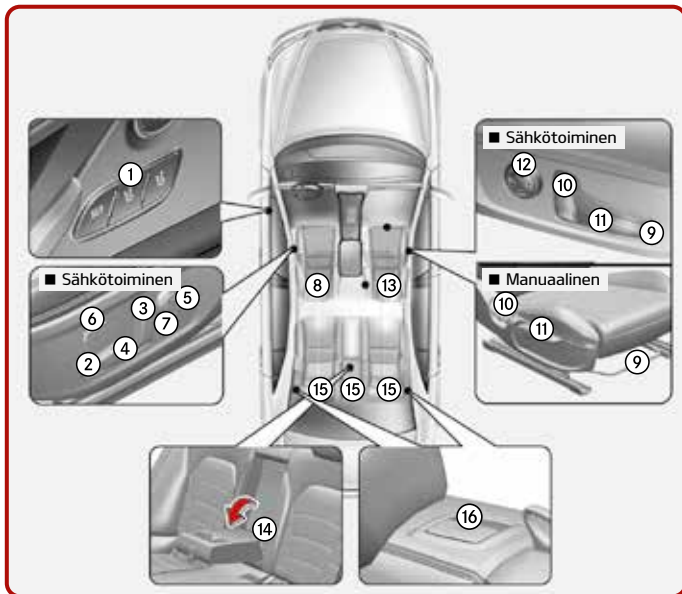

Istuimet [3]

Kuljettajan istuin

- ① Kuljettajan istuimen muistin painikkeet*
- ② Eteenpäin ja taaksepäin
- ③ Istuimen selkänöjan kulma
- ④ Istuintuynyn korkeus
- ⑤ Ristiseläntuki
- ⑥ Istuinosan jatke*
- ⑦ Istuimen selkänöjan säädin*
- ⑧ Pääntuki

Etumatkustajan istuin

- ⑨ Eteenpäin ja taaksepäin
- ⑩ Istuimen selkänöjan kulma
- ⑪ Istuintuynyn korkeus
- ⑫ Ristiseläntuki*
- ⑬ Pääntuki

Takaistuin

- ⑭ Käsinöja
- ⑮ Pääntuki
- ⑯ Istuimen selkänöjan taittovipu



Matkustajan etururvatuynyn päälle/pois-kytkin [3]



Selkä menosuuntaan asennettava lapsen turvajärjestelmä [3]

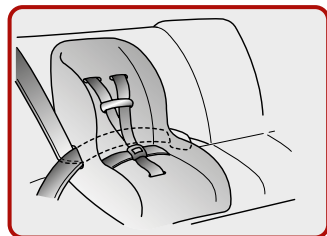

Lapsen turvajärjestelmän asentaminen lanne-/olkaturvavyöllä [3]



"ISOFIX"-kiinnityspisteet ja varmistus yläkiinnityshihnalla [3]

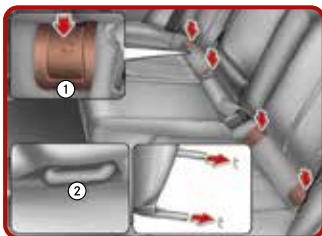

- ① ISOFIX-ankkurin asennus ilmaisin
- ② ISOFIX-ankkuri

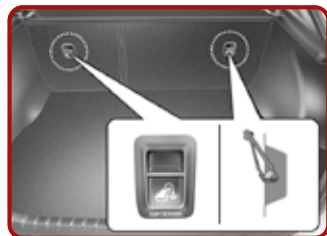

Varmistus yläkiinnityshihnalla [3]

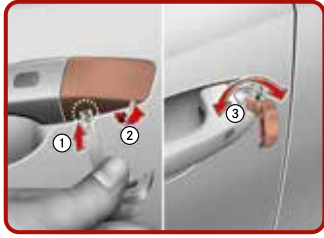

Ovilukkojen manuaalinen käyttö [4]

- 1 Paina vipua
- 2 Vedä kansi ulos
- 3 Käännä avainta



Keskuslukituksen kytkin [4]

- 1 Lukitus
- 2 Lukituksen avaus



Takaoven lapsilukko [4]



Takaluukun avaaminen [4]



Takaluukun sulkeminen [4]



Takaluukun hätäavaus [4]



Polttoaineen täyttöaukon suojakannen avaaminen [4]

Paina polttoaineen täyttöaukon luukun avauspainiketta.



- 1 Vedä polttoaineen täyttöluukku auki.
- 2 Avaa korkki kiertämällä sitä vastapäivään

Polttoaineen täyttöluukun sulkeminen

- > Kierrä korkkia myötäpäivään, kunnes se naksahtaa. Korkki on tällöin kunnolla kiinni.
- > Sulje polttoainesäiliön luukku ja työnnä sitä kevyesti. Varmista, että se on kunnolla kiinni.



Konepellin avaaminen [4]

Avaa konepellin lukitus vetämällä avausvivusta



- 1 Paina konepellin salpaa
- 2 Nosta konepelti.

Konepellin sulkeminen

- > Ennen konepellin sulkemista on tarkastettava, että kaikkien täyttöaukkojen korkit on asennettu oikein ja että muut palavat materiaalit poistetaan moottoritilasta.
- > Laske konepelti puoleen väliin ja lukitse se paikalleen pudottamalla se alas.

Hinaaminen / vararengas, tunkki ja työkalut / renkaanpaikkaussarja

Hinaaminen [6]

Kun hinaat autoa hätätilan-
teessa ilman pyörävaunuja,
hinaa niin, että etupyörät on
nostettu ylös maasta ja:

1. Aseta MOOTTORIN
KÄYNNISTYS/PYSÄYTYS
-painike ACC-asentoon.
2. Aseta vaihteenvalitsin
vapaalle (asentoon N).
3. Vapauta seisontajarru.

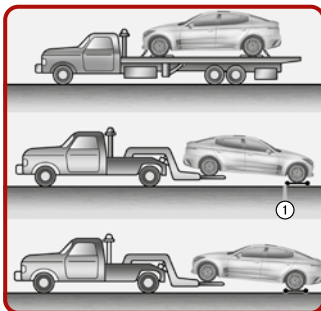

① Rengasvaunut

HUOMIO

**Nelivetoautoa ei saa koskaan
hinaa pyörät maassa. Siitä
voi seurata vakavia vahinkoja
voimansiirtoakselistolle tai
AWD-järjestelmälle.**



Irrotettava hinauskoukku [6]

1. Avaa takaluukku ja
ota hinauskoukku
työkalulaatikosta.
2. Irrota aukon kansi puskurista
painamalla kannen oikeaa
puolta.
3. Asenna hinauskoukku
kiertämällä sitä
myötäpäivään, kunnes se on
täysin kiinnittynyt.
4. Irrota hinauskoukku ja
asenna kansi käytön jälkeen.



Vararengas, tunkki ja työkalut* [6]

Kuvassa esitetyt työkaluja
säilytetään tavaratilassa.

Nosta tavaratilan kansi ylös
päästäksesi käsiksi työkaluihin.

- ① Tunkin kahva
- ② Tunkki
- ③ Pyörän kiinnitysmutterien
avain



Renkaanpaikkaussarja* [6]

Lue ohjeet ennen kuin käytät
renkaanpaikkaussarjaa.

- ① Kompressor
- ② Tiivistysainepullo



Renkaanpaikkaussarjan avulla
voit jatkaa ajoa, vaikka rengas
olisi puhjennut.
Kun olet varmistanut, että
rengas on tiivistetty kunnolla,
voit ajaa varovaisesti (enintään
200 km (120 mailia)) ja
enintään 80 km/h -nopeudella
(50 mph) päästäksesi auto- tai
rengasliikkeeseen, missä rengas
voidaan korjata.

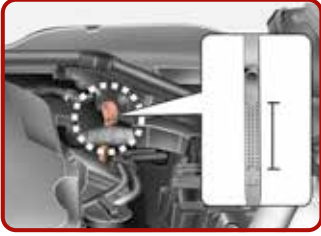

Moottoriöljyn määrän tarkastus [7]

Vedä mittatikku ulos ja tarkasta taso. Tason on oltava merkkien F ja L välissä.

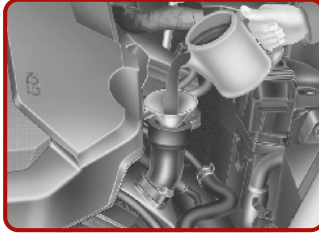

Moottoriöljyn lisääminen [7]

Käytä vain ohjeen mukaista moottoriöljyä [8] ja vältä läikkymistä.



Lasinpesunesteen määrän tarkastus [7]

Tarkasta nesteen pinnantaso ja lisää nestettä tarvittaessa.

Lisätiedot*

Sammutusautomaatiikka (Idle Stop & Go (ISG))

Kun ISG on käytössä, se sammuttaa auton moottorin automaattisesti polttoaineen kulutuksen ja päästöjen vähentämiseksi. ISG ei ehkä toimi, jos auton akun lataustila, ympäristön lämpötila ja/ tai moottorin lämpötila on liian alhainen. Myös ilmastoinnin/lämmityksen asetukset voivat vaikuttaa sammutusautomaatiikan (ISG) toimintaan.

Seisontajarru (käsijarru)

Kun seisontajarru kytketään päälle, paina ensin jalkajarrua ja pidä sitä painettuna. Kytke sitten seisontajarru päälle.

Suosittelemme jättämään ensimmäisen- tai peruutusvaihteen päälle tai automaattivaihteiston "P" (Pysäköinti) -asentoon, kun poistut autosta.

Mäkilähtöavustajan ohjaus (HAC)*

Auto pyrkii luistamaan taaksepäin, kun se lähtee liikkeelle jyrkässä mäessä. Mäkilähtöavustajan ohjaus (HAC) estää autoa luistamasta taaksepäin käyttämällä jarruja automaattisesti noin 1–2 sekunnin ajan. Jarrut vapautuvat, kun kaasupoljinta painetaan tai noin 1–2 sekunnin kuluttua.

Huolenpitosopimus

Ota autosi kokonaiskulut hallintaan: Huolenpitosopimus on edullinen sopimus Kia-asiakkaalle, joka haluaa huoletonta autoilua 1–3 vuodeksi eteenpäin.

Rengassäilytys

Kysy tarjous lähimmältä Kia-merkkihuolloilta renkaidesi kausisäilytyksestä ja vaihtamisesta.

Lisävarusteet

Voit tehdä Kiastasi itsesi näköisen valitsemalla alkuperäisiä Kia-lisävarusteita laajasta valikoimastamme. Tutki valikoimaa ja katso mikä sopii sinulle ja autoosi.

24h Tiepalvelu (0200 55050)

Apu on EU- ja ETA-maissa aina vain puhelinsoiton päässä. Oliipa kyse viasta, onnettomuudesta, puhjenneesta renkaasta tai muusta.

7 vuoden karttapäivitykset

Pysy oikealla tiellä: pidä navigointijärjestelmäsi ajan tasalla vuosittaisilla karttapäivityksellä.

Kia -huoltoverkosto

Huollon teettäminen valtuutetussa Kia-merkkihuollossa auttaa ylläpitämään autosi toimintavarmuuden, suorituskyvyn ja arvon vuodesta toiseen.

Muista noudattaa valmistajan huolto-ohjelmaa takuun säilymiseksi.



Lukemalla omistajan käsikirjan saat perusteelliset tiedot ja ohjeet tässä pikaoppaassa esitetyistä asioista.

Copyright © 2021 Bergé Auto Nordics Oy, kaikki oikeudet pidätetään.
20.000521 - QRGCK - FI



The Power to Surprise