

>> OMISTAJAN KÄSIKIRJA
PIKAOPAS

picanto



The Power to Surprise

Yleiskuvaus sisätiloista



- ① Oven sisäkahva [4]
- ② Oven lukitus-/avauspainike [4]
- ③ Ulkostaustapeilin taittokytkin [4]
- ④ Ulkostaustapeilin ohjauskytkin [4]
- ⑤ Keskuslukituksen kytkin [4]
- ⑥ Sähkötoimisen ikkunan lukituspainike [4]
- ⑦ Sähkötoimisten ikkunoiden kytkimet [4]
- ⑧ Konepellin avausvipu [4]
- ⑨ Polttoaineen täyttöluukun vapautusvipu [4]

- ⑩ Ohjauspyörä [4]
- ⑪ Ohjauspyörän korkeuden säätö [4]
- ⑫ Sulakelokeron kansi [8]
- ⑬ Jarrupoljin [6]
- ⑭ Istuin [3]
- ⑮ Ajovalojen korkeudensäätölaite [4]
- ⑯ ESC OFF -painike [6]
- ⑰ TPMS SET -kytkin [7]
- ⑱ Kaasupoljin [6]

* jos kuuluu varustukseen

Todellinen ominaisuus voi poiketa kuvituksesta.

[#] Sulkeissa oleva luku osoittaa vastaavan kappaleen omistajan käsikirjassa.

Kojelaudan/moottoritilan yleiskatsaus

Kojelauta



- ① Mittaristo [4]
- ② Äänimerkki [4]
- ③ Kuljettajan eteturvatyyny [3]
- ④ Valojen ohjaus/vilkut [4]
- ⑤ Pyyhin/pesin [4]
- ⑥ Virtalukko tai MOOTTORIN KÄYNNISTYS/PYSÄYTYS -painike [6]
- ⑦ Ohjauspyörän äänentoiston ohjaimet [5]
- ⑧ Vakionopeussäätimen painikkeet [6]
- ⑨ Hätävilkkujen kytkin [7]
- ⑩ Tietoviihdejärjestelmä [5]
- ⑪ Manuaalinen ilmastointilaite [4]
Automaattinen ilmastointilaite [4]
- ⑫ Savukkeensytytin [4]
- ⑬ USB-liitäntä [5]
- ⑭ Pistorasia [4]
- ⑮ Matkustajan eteturvatyyny [3]
- ⑯ Hansikaslokeri [4]
- ⑰ Manuaalivaihteisto [6]
Automaattinen manuaalivaihteisto [6]
Automaattivaihteisto [6]
- ⑱ Istuinlämmitin [4]
- ⑲ Tuulettavan istuimen kytkin [4]
- ⑳ Ohjauspyörän lämmityksen kytkin [4]
- ㉑ Mukiteline [4]
- ㉒ Keskkonsolin säilytyslokeri [4]

Moottori

■ (Bensiinimoottori) 1.0 MPI

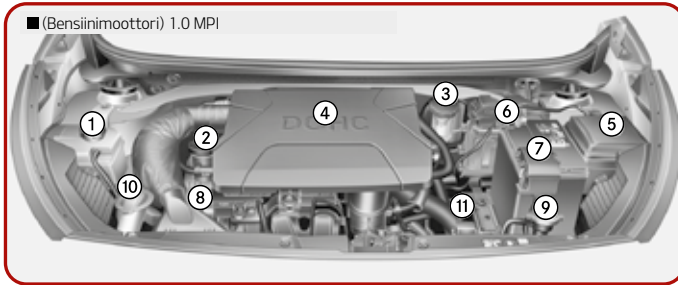

- ① Moottorin jäähdytysnesteen säiliö [8]
- ② Moottoriöljyn täyttöaukon korkki [8]
- ③ Jarrun/kytkimen nestesäiliö [8]
- ④ Ilmanpuhdistin [8]
- ⑤ Sulakerasia [8]
- ⑥ Akun miinusnapa [8]
- ⑦ Akun plusnapa [8]
- ⑧ Moottoriöljyn mittatikku [8]
- ⑨ Jäähdyttimen korkki [8]
- ⑩ Tuulilasipesijän nestesäiliö [8]
- ⑪ Automaattivaihteiston nesteen mittatikku [8]

Auton kojelauta ja moottoritila voi poiketa kuvissa esitetystä.

Ovilukot / konepelti / takaluukku



Ovien lukot [4]

Tyyppi A / Tyyppi B

Ovien lukkojen käyttäminen auton ulkopuolelta



Ovien lukkojen käyttäminen auton sisäpuolelta



Takaoven lapsilukko

① Lukitusasento

② Vedä oven ulkokahvasta.



Konepelti [4]

1. Vedä avausvivusta avataksesi konepellin lukituksen.
2. Siirry auton etuosaan, nosta konepeltiä hieman, työnnä konepellin avaussalppaa vasemmalle (1) ja nosta konepelti (2).

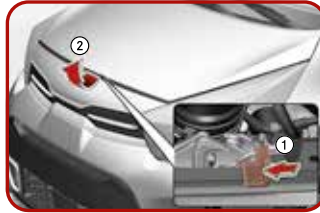

3. Vedä tukitanko konepellistä.
4. Pidä konepelti avoimena tukitangon avulla.

Konepellin sulkeminen

1. Ennen konepellin sulkemista on tarkastettava, että kaikkien täyttöaukkojen korkit on asennettu oikein ja että muut likaavat materiaalit poistetaan moottoritilasta.
2. Laske konepeltiä alaspäin, kunnes se on noin 30 cm kiinni-asennon yläpuolelle, ja päästä se sitten putoamaan, jolloin se lukittuu.



Takaluukku [4]

Takaluukun avaaminen manuaalisesti



Takaluukun sulkeminen

Takaluukun sulkemiseksi se on laskettava alas ja painettava tiukasti kiinni. Varmista, että takaluukku on turvallisesti kiinni.

Ikkunat / tuulilasin pyyhkimet ja pesimet

Ikkunat [4]

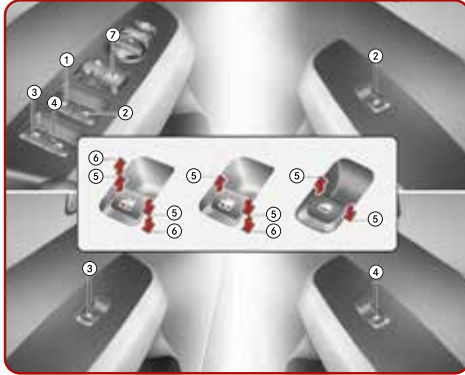

- ① Kuljettajanpuoleisen oven sähkötoimisen ikkunan kytkin
- ② Etumatkustajan oven sähköikkunan kytkin
- ③ Takaoven (vasen) sähköikkunan kytkin*
- ④ Takaoven (oikea) sähköikkunan kytkin*
- ⑤ Ikkunan avaaminen ja sulkeminen
- ⑥ Automaattinen sähkötoiminen ikkuna ylös*/alas* (Kuljettajan ikkuna)
- ⑦ Sähkötoimisen ikkunan lukituskytkin*

* Kylmässä ja märässä säässä sähkötoimiset ikkunat eivät ehkä toimi oikein jäätymisen vuoksi.

Pyyhkimet ja pesimet (4)

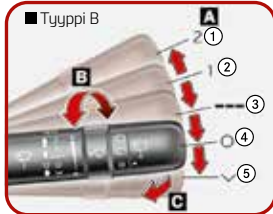

A: Pyyhkimen nopeuden säätö (edessä)

- ① 2 – Suuri pyyhkimen nopeus
- ② 1 – Pieni pyyhkimen nopeus
- ③ --- – Tihkuasento
- ④ 0 – Off (pois)
- ⑤ √ – Yksittäinen pyyhkäisy

B: Pyyhkimen tihkukyttimeen ajan säätö

C: Pesu ja lyhyt pyyhkäisy (edessä)*

D: Takapyyhkijän/pesulaitteen ohjaus*

- ⑥ ON – jaksottainen pyyhkäisy
- ⑦ OFF – Off

E: Pesu lyhyillä pyyhkäisyillä (takana)

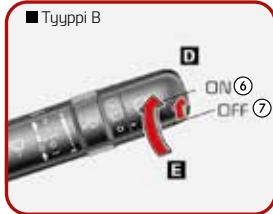

Pysäköintitutka (PDW) *

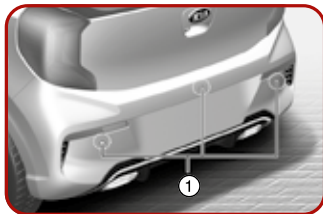

Pysäköintitutkan etäisyysvaroitusta auttaa kuljettajaa ajoneuvon taaksepäin liikkumisen aikana varoittamalla, jos jokin esine havaitaan 120 cm (48 tuuman) sisällä ajoneuvon takana.

- ① Ultraäänianturi

Käyttötilanne

- Tämä järjestelmä aktivoituu kun peruutetaan virta-avaimen ollessa ON-asennossa.
- Pysäköintitutkan ollessa toiminnassa on noin 120 cm (48 tuumaa). Kun järjestelmä havaitsee ainakin kaksi esinettä samaan aikaan, lähinnä oleva tunnistetaan ensin.

Varoitusäänen tyyppi	Merkkivalo*
Kun esine on 120–60 cm:n (24–48 tuuman) etäisyydellä takapuskurista, sumneri piippaa katkonaisesti.	
Kun esine on 30–60 cm:n (12–24 tuuman) etäisyydellä takapuskurista, sumneri piippaa jatkuvasti.	
Kun esine on alle 30 cm (12 tuuman) sisällä takapuskurista, sumneri soi jatkuvasti.	

Istuin / päätuki / istuinlämmitin

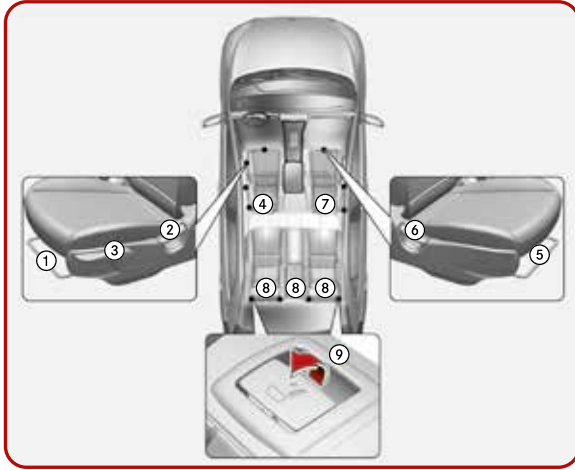

Kuljettajan istuin [3]

- ① Eteenpäin ja taaksepäin
- ② Istuimen selkänöjan kulma
- ③ Istuinpehmusteen korkeus*
- ④ Päätuki

Etumatkustajan istuin

- ⑤ Eteenpäin ja taaksepäin
- ⑥ Istuimen selkänöjan kulma
- ⑦ Päätuki

Takaistuin

- ⑧ Päätuki*
- ⑨ Selkänöjan taitto*

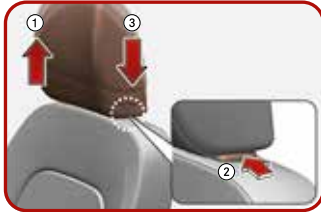

Korkeuden säätö ylös ja alas (edessä)

- Voit nostaa päätukea vetämällä sitä ylöspäin haluttuun asentoon (1).
- Voit laskea päätukea pitämällä vapautuspainiketta painettuna (2) ja laskemalla päätuen haluttuun asentoon (3).

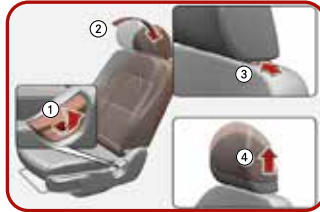

Irrottaminen (edessä)

1. Kallista istuimen selkänöjaa (2) taaksepäin kallistusvivulla (1).
2. Nosta päätuki aivan yläasentoon.
3. Paina päätuen vapautuspainiketta (3) samalla kun vedät sitä ylöspäin (4).



Korkeuden säätö ylös ja alas (takana)*

- Voit nostaa päätukea vetämällä sitä ylöspäin haluttuun asentoon (1).
- Voit laskea päätukea pitämällä vapautuspainiketta painettuna (2) ja laskemalla päätuen haluttuun asentoon (3).



Irrottaminen (takana)*

- Irrota päätuki nostamalla se aivan yläasentoon ja painamalla sitten päätuen vapautuspainiketta (1) samalla kun vedät ylöspäin (2).



Etuistuinlämmitin* [4]

- Kun virtalukko on ON-asennossa, paina kumpaa tahansa kytkintä.

- Leudolla säällä tai kun istuimen lämmittimiä ei tarvita, pidä kytkimet OFF-asennossa.
- Istuimen lämpötila-asetus muuttuu jokaisella kytkimen painalluksella seuraavasti:

POIS → SUURI (☀️) → PIENI (☀️)

Turvatyyny* / lasten turvajärjestelmä

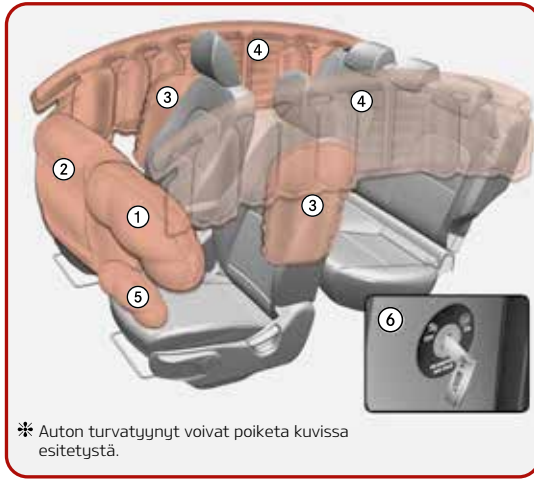

- ① Kuljettajan etuturvatyyny*
- ② Matkustajan etuturvatyyny*
- ③ Sivuturvatyyny*
- ④ Turvaverhot*
- ⑤ Kuljettajan polviturvatyyny*
- ⑥ Etumatkustajan turvatyynyn ON/OFF-katkaisin*

* Auton turvatyynyt voivat poiketa kuvissa esitetystä.



Lasten turvaistuimen asentaminen lanne-/olkaturvavyöllä [3]



Lasten turvaistuimen kiinnittäminen ylähihnakiinnityksellä*. Katso omistajan käsikirjaa [3].



Lasten turvaistuimen saa asettaa matkustajan etuistuimelle vain, kun matkustajan turvatyyny on kytketty pois päältä. Jos turvatyyny täyttyy, se voi osua turvaistuimeen ja aiheuttaa lapselle vakavia tai kuolemaan johtavia vammoja.



Lasten turvaistuimen kiinnittäminen ISOFIX-kiinnitysjärjestelmällä. Katso omistajan käsikirjaa [3].



Lasten turvaistuimen ISOFIX-ankkureiden sijainti.

ISOFIX-kiinnitykset sijaitsevat oikean ja vasemman takaistuimen istuinpaikan selkänojan ja istuintyynyn välissä ja ne on merkitty symboleilla.

Ilmastointilaite



Manuaalinen ilmastointilaite* [4]

- | | |
|----------------------------------|--|
| ① Puhaltimen nopeuden säätönappi | ④ Ilmastoinnin painike* |
| ② Suuntauksen valintanappi | ⑤ Takaikkunan lämmityslaitteen painike |
| ③ Lämpötilan säätönappi | ⑥ Ilmanoton ohjauspainike |



Automaattinen ilmastointilaite* [4]

- | | |
|--|--|
| ① Lämpötilan säätönappi | ⑥ Tuulilasien huurteenpoiston painike |
| ② AUTO (automaattinen ohjaus) -painike | ⑦ Takaikkunan lämmityslaitteen painike |
| ③ Ilmastoinnin ohjauksen näyttö | ⑧ Suuntauksen valintapainike |
| ④ Puhaltimen nopeuden säätönappi | ⑨ Ilmastoinnin painike* |
| ⑤ OFF-painike | ⑩ Ilmanoton ohjauspainike |

Valojen säätö / ohjauspyörän korkeus ja syvyys / vakionopeussäädin*



Valojen säätö [4]

- ① Pois-asento
- ② Automaattiset valot -asento*
- ③ Pysäköintivalo-asento
- ④ Ajovalot-asento

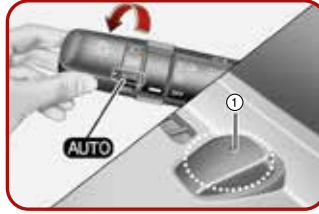

Automaattiset valot -asento* [4]

Kun valokytkin on AUTO -asennossa, takavalot ja ajovalot kytetään PÄÄLLÄ tai POIS PÄÄLTÄ automaattisesti, ajoneuvon ulkopuolisen päivänvalon määrän perusteella.

Huomio: Kojelaudassa olevan anturin (1) päälle ei saa laittaa mitään, jotta automaattinen valojärjestelmä toimisi mahdollisimman hyvin.



Ohjauspyörän kallistus* [4]

Paina lukituksen vapautusvipua (1) alas ja säädä ohjauspyörä haluttuun kulmaan (2). Lukitse ohjauspyörä paikoilleen (3) vetämällä lukituksen vapautusvipu ylös. Varmista, että ohjauspyörä on säädetty haluttuun asentoon ennen ajoa.

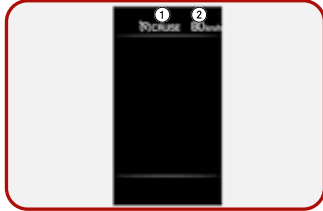

Vakionopeussäädin (CC)* [6]

- ① Vakionopeussäätimen merkkivalo (CRUISE)
- ② Aseta nopeus



Vakionopeussäätimen kytkeminen pois päältä:

Paina Cruise-painiketta (CRUISE-merkkivalo sammuu).

Vakionopeussäätimen voi poistaa käytöstä myös painamalla jarru- tai kytkinpoljinta.



Vakionopeuden vähentäminen:

Noudata toista seuraavista menettelyistä:

- Paina RES- kytkintä alas ja vapauta se välittömästi. Vakionopeus vähenee 1 km/h (1 mph) aina, kun kytkintä käytetään tällä tavalla.
- Paina RES- kytkintä alaspäin ja pidä sitä painettuna, samalla seuraten asetusnopeutta kojelaudassa. Vakionopeus vähenee lähimpään kymmeneen (viiden monikerta mph:ina), ja sitten vähenee 10 km/h (5 mph) kerrallaan aina, kun kytkintä käytetään tällä tavalla. Vapauta kytkin nopeudessa, jonka haluat säilyttää.



Vakionopeussäätimen nopeuden asettaminen:

1. Kiihdytä haluttuun nopeuteen, jonka on oltava yli 30 km/h (20 mph).
2. Paina Cruise -painiketta halutussa nopeudessa. Asetettu nopeus ja vakionopeussäätimen merkkivalo (CRUISE) syttyy mittaristoon.
3. Vapauta kaasupoljin. Ajoneuvo ylläpitää asetetun nopeuden, vaikka kaasupoljinta ei painettaisi.



Vakionopeussäätimen nopeuden lisääminen:















Noudata toista seuraavista menettelyistä:

- Paina RES+ kytkintä ylös ja vapauta se välittömästi. Vakionopeus lisääntyy 1 km/h (1 mph) aina, kun kytkintä käytetään tällä tavalla.
- Paina RES+ kytkintä ylöspäin ja pidä sitä painettuna, samalla seuraten asetusnopeutta kojelaudassa. Vakionopeus kasvaa lähimpään kymmeneen (viiden monikerta mph:ina), ja sitten kasvaa 10 km/h (5 mph) kerrallaan aina, kun kytkintä käytetään tällä tavalla. Vapauta kytkin, kun haluttu nopeus on näkyvissä, ja auto kiihdyttää kyseiseen nopeuteen.

Varoitus- ja merkkivalot

Symboli	Väri	Symbolin nimi
	Punainen	Turvavyön varoitusvalo*
	Punainen	Turvavyön varoitusvalo
	Punainen	Seisontajarrun ja jarrunesteen varoitusvalo
	Keltainen	Lukkiutumattomien jarrujen (ABS) varoitusvalo*
	Keltainen/ punainen	Sähköisen jarruvoiman jakamisen järjestelmän (EBD) varoitusvalo*
	Punainen	Sähkötoimisen ohjaustehostimen (EPS) varoitusvalo*
	Keltainen	Toimintahäiriön merkkivalo (MIL)
	Punainen	Latausjärjestelmän varoitusvalo
	Punainen	Moottorin öljynpaineen varoitusvalo
	Keltainen	Vähäisen polttoainemäärän varoitusvalo
	Keltainen	Matalan rengaspaineen varoitusvalo*
	Keltainen	Autom. hätäjarrutusjärjestelmän varoitusvalo*
	Keltainen	Päävaroitusvalo*
	Punainen	Ovi raollaan -varoitusvalo*
	Keltainen	Takaluukku auki varoitusvalo*
	Keltainen	Sähköisen ajovakauden hallinnan (ESC) merkkivalo*
	Keltainen	Sähköinen ajovakauden hallinta (ESC) pois päältä -merkkivalo*

Varoitus- ja merkkivalot

Symboli	Väri	Symbolin nimi
	Keltainen/ vihreä	Auto Stop -merkkivalo*
	Keltainen	Ajoneston merkkivalo*
	Vihreä	Suuntavalojen merkkivalo
	Vihreä	Lähivalojen merkkivalo*
	Sininen	Kaukovalojen merkkivalo
	Vihreä	Valot päällä (ON) -merkkivalo
	Vihreä	Etusumuvalon merkkivalo*
	Keltainen	Takasumuvalon merkkivalo*
 CRUISE	Vihreä	Vakionopeussäätimen merkkivalo*
SET	Vihreä	Vakionopeussäätimen SET-merkkivalo*
KEY OUT	Punainen	AVAIN POISSA -merkkivalo*
	Keltainen	Pakokaasujärjestelmän (GPF) valo (bensinimoottori)*
	Valkoinen	Jäisen tien varoitusvalo*
	Keltainen	Paina jarruja -merkkivalo (automaattinen manuaalivaihteisto)
	Punainen	Seisontajarrut päällä -merkkivalo (automaattinen manuaalivaihteisto)
	Vihreä/ valkoinen/ keltainen	Kaistavahdin merkkivalo*

Hinaaminen/renkaiden vaihtaminen

Kun autoa hinataan hätätilanteessa ilman pyörävaunuja* (1):

1. Aseta virtakytkin ACC-asentoon.
2. Aseta vaihteenvaihtin vapaalle (asentoon N).
3. Vapauta seisontajarru.

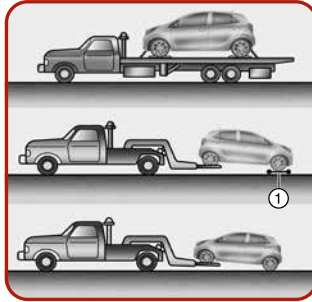

Kun hinausliikkeen auto hinaa autoa eikä pyörävaunuja voida käyttää, on aina nostettava auton etuosa, ei takaosaa.



Hinaus hätätilanteessa [7]

Jos hinaus on tarpeen, suosittelemme sen teettämistä valtuutetulla Kia-jälleenmyyjällä tai ammattihinauspalvelulla.

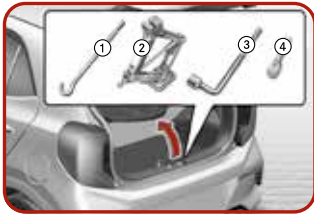

Tunkki ja työkalut [7]

Kuvassa esitetyt työkaluja säilytetään tavaratilassa. Nosta tavaratilan kansi ylös päästäksesi käsiksi työkaluihin.

- ① Tunkin kahva
- ② Tunkki
- ③ Pyöränmutteriavain
- ④ Hinauskoukku

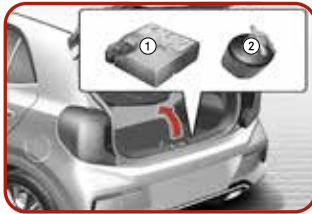

Renkaanpaikkaussarja* [7]

Lue ohjeet ennen kuin käytät renkaan paikkaussarjaa.

- ① Kompressori
- ② Tiivistysainepullo



Renkaan paikkaussarjan avulla voit pysyä liikkeellä, vaikka rengas puhkeaisi. Kun olet varmistanut että rengas on täyttynyt oikein, voit ajaa renkaalla varovaisuutta noudattaen (enintään 200 km) 80 km/h maksiminopeudella, jotta pääset auto- tai rengasliikkeeseen renkaan vaihtamiseksi.

Toiminta älyavaimen toimintahäiriötapauksessa



Moottorin käynnistäminen [6]

- Jos paristo on vähissä tai älyavaimen ei toimi oikein, voit käynnistää moottorin painamalla moottorin käynnistys/ pysäytyspainiketta älyavaimella.
- Kun jarrukytkimen sulake palaa, moottoria ei voi käynnistää normaalisti.



Polttoaineen täyttöluukun avaaminen [4]

1. Sammuta moottori.
2. Avaa polttoaineen täyttöluukku vetämällä polttoaineen täyttöluukun avausvipu ylös.

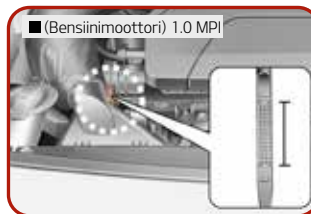

Moottoriöljyn määrän tarkastus [8]

1. Varmista, että auto on tasaisella alustalla.
2. Käynnistä moottori ja anna sen saavuttaa normaali toimintalämpötila.
3. Sammuta moottori ja odota muutama minuutti (noin 10 minuuttia), jotta öljy valuu takaisin öljypohjaan.
4. Vedä mittatikku ulos, pyyhi se puhtaaksi ja aseta kokonaan takaisin.

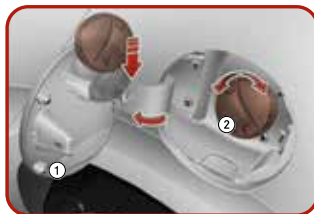

3. Vedä polttoaineen täyttöluukku (1) ulospäin avataksesi sen kokonaan.
4. Poista polttoainesäiliön korkki (2) kiertämällä sitä vastapäivään.
5. Tankkaa tarvittaessa.



5. Vedä mittatikku uudelleen ulos ja tarkista määrä. Jos se on L (Low) -merkinnässä tai lähellä sitä, lisää riittävästi öljyä, jotta taso on kohdassa F (Full). **Älä ylitäytä.**
- Estä öljyn roiskuminen moottorin komponentteihin käyttämällä suppiiloa.
- Käytä vain ohjeen mukaista moottoriöljyä. (Katso luvun 9 kohtaa "Suositellut voiteluaineet ja määrät".)



Mekaaninen avain [4]

- Voit poistaa mekaanisen avaimen pitämällä vapautuspainiketta (1) painettuna ja poistamalla mekaanisen avaimen (2).
- Voit asentaa mekaanisen avaimen uudelleen asettamalla avaimen reikään ja painamalla sitä, kunnes kuuluu naksahdus.

Polttoaineen täyttöluukun sulkeminen

1. Kiinnitä korkki kiertämällä sitä myötäpäivään, kunnes se "napsahtaa". Tämä ilmaisee, että korkki on tiukasti kiinni.
2. Sulje polttoaineen täyttöluukku ja paina sitä kevyesti. Varmista, että se on kunnolla kiinni.



Lasinpesunesteen määrän tarkastus [8]

- Tarkasta nesteen pinnantaso ja lisää nestettä tarvittaessa.
- Puhdasta vettä voidaan käyttää, jos pesunestettä ei ole saatavana. Käytä kuitenkin jäätymätöntä pesunestettä kylmissä olosuhteissa jäätymisen estämiseksi.

Huolto



Jäähdytysnesteen määrän tarkastus [8]

- Tarkista kaikkien jäähdytysjärjestelmän ja lämmityslaitteen letkujen liitännät ja kunto. Vaihda kaikki turvonneet tai haljenneet letkut.
- Jäähdytysnesteen pinnan on oltava jäähdytysnestesäiliön sivussa olevien MAX- ja MIN-merkkien (F ja L) välissä, kun moottori on kylmä.
- Jos jäähdytysnesteen pinta on matala, lisää riittävästi tislattua (deionisoitua) tai pehmeää vettä. Täytä MAX-merkintään (F) saakka, mutta älä ylitäytä. Tehtaalla lisättyyn jäähdytysaineeseen ei saa koskaan sekoittaa kovaa vettä.
- **ÄLÄ KÄYTÄ** alkoholi- tai metanolijäähdytysnestettä äläkä sekoita niitä ilmoitettuun jäähdytysnesteeseen.
- Älä käytä liuosta, joka sisältää yli 60 prosenttia jäänestoa tai alle 35 prosenttia jäänestoa, koska se heikentää liuoksen tehokkuutta.
- Jos jäähdytysnestettä joutuu lisäämään usein, suosittelemme järjestelmän tarkastuttamista valtuutetussa Kia-merkkikorjaamossa.

Tässä pikaoppaassa esitetyt asiat selitetään perusteellisesti omistajan käsikirjassa.

© 2020 Bergé Auto Nordics Oy, kaikki oikeudet pidätetään.
QRG JA PE - FI



The Power to Surprise