

>> KÄYTTÖOHJEKIRJA
PIKAOPAS

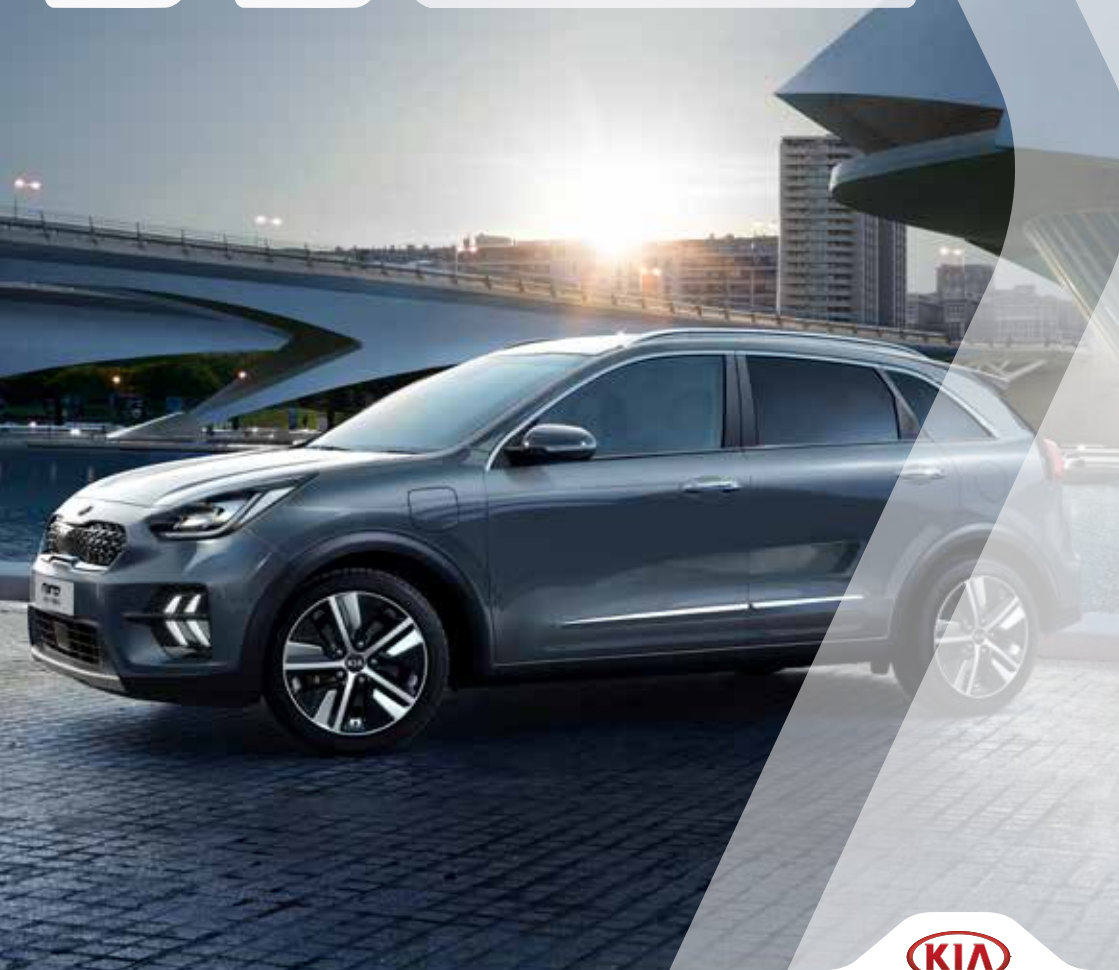

The Power to Surprise

Yleiskuvaus sisätiloista

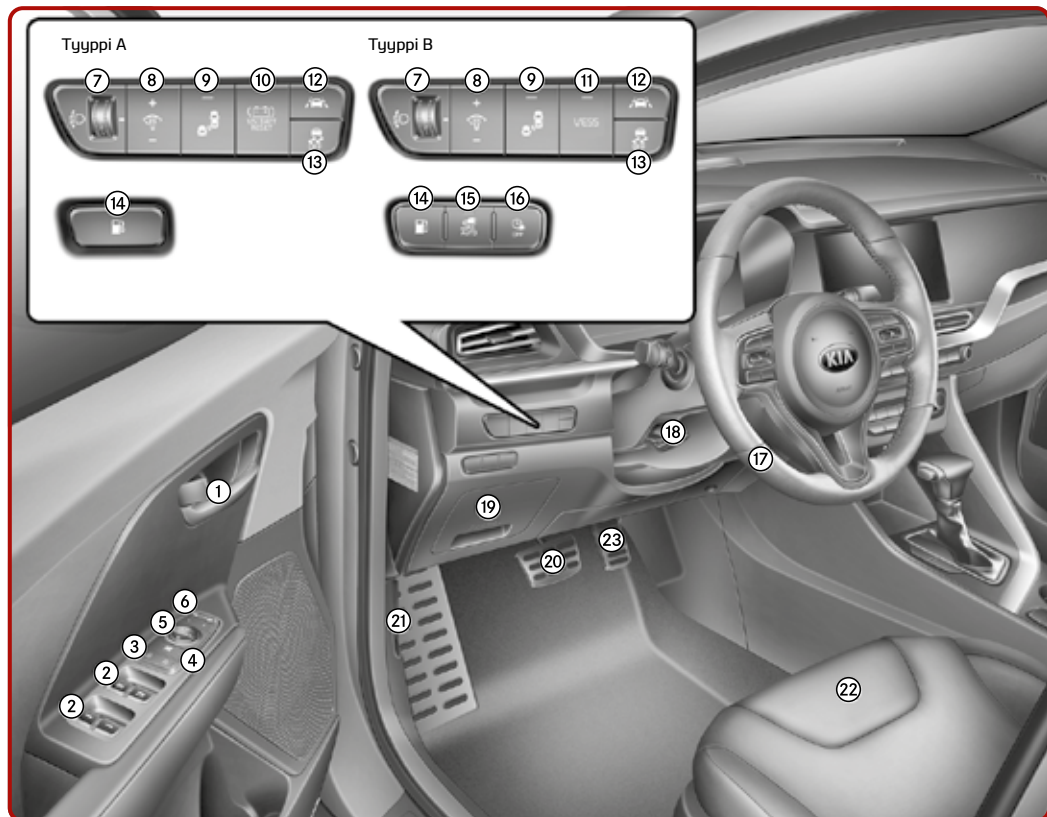

- | | | |
|-------------------------------------------------------------------------------------------------------------------------------------------------------------------------------------------------------------------------------------------------------------------------------------------------------------------------------|----------------------------------------------------------------------------------------------------------------------------------------------------------------------------------------------------------------------------------------------------------------------------------------------------------------------------------------------------------------------------------------------|------------------------------------------------------------------------------------------------------------------------------------------------------------------------------------------------------------------------------------------------------------------------------------------------------|
| <p>① Ovenkahva [5]</p> <p>② Sähkötoimisen ikkunan kytkin [5]</p> <p>③ Keskuslukituksen kytkin [5]</p> <p>④ Sähkötoimisen ikkunan lukituspainike [5]</p> <p>⑤ Ulkostaustapeilin ohjaus [5]</p> <p>⑥ Ulkostaustapeilin taitto* [5]</p> <p>⑦ Ajovalojen korkeudensäätölaite* [5]</p> <p>⑧ Mittariston valaistuksen säätö [5]</p> | <p>⑨ Kuolleen kulman varoitusjärjestelmän päälle/pois-painike* [6]</p> <p>⑩ 12 V:n akun nollauskytkin (plug-in) [7]</p> <p>⑪ Virtuaalimoottoriäänijärjestelmän painike [1]</p> <p>⑫ Kaistallapitoavustimen päälle/pois-painike* [6]</p> <p>⑬ ESC pois -painike* [6]</p> <p>⑭ Polttoaineen täyttöluukun avauspainike [5]</p> <p>⑮ Lukitus automaattisesti -tilan painike (liitettävä) [1]</p> | <p>⑯ Ajoitetun latauksen deaktivoitipainike (liitettävä)* [1]</p> <p>⑰ Ohjauspyörä [5]</p> <p>⑱ Ohjauspyörän korkeus- ja syvyyssäädön vipu [5]</p> <p>⑲ Sisätilan sulakelokeron levy [8]</p> <p>⑳ Jarrupoljin [6]</p> <p>㉑ Konepellin avausvipu [5]</p> <p>㉒ Istuin [4]</p> <p>㉓ Kaasupoljin [6]</p> |
|-------------------------------------------------------------------------------------------------------------------------------------------------------------------------------------------------------------------------------------------------------------------------------------------------------------------------------|----------------------------------------------------------------------------------------------------------------------------------------------------------------------------------------------------------------------------------------------------------------------------------------------------------------------------------------------------------------------------------------------|------------------------------------------------------------------------------------------------------------------------------------------------------------------------------------------------------------------------------------------------------------------------------------------------------|

* jos kuuluu varustukseen

[#] Sulkeissa oleva luku osoittaa vastaavan kappaleen omistajan ohjekirjassa.
Tässä oppaassa olevat kuvat eivät välttämättä kuvaa autosi varustelua tarkasti.

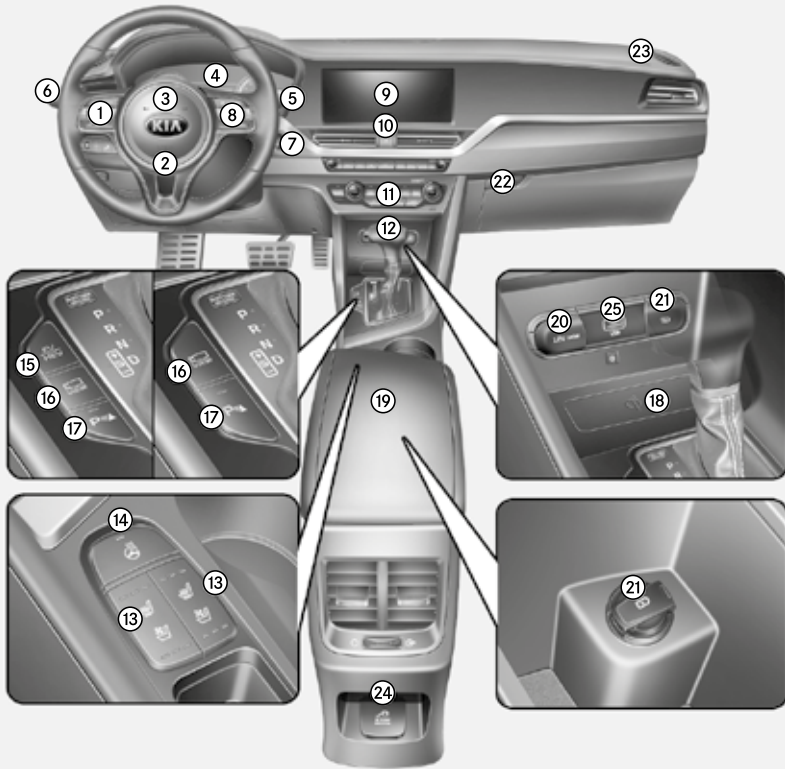

- | | | |
|---------------------------------------------------------------------------------|-------------------------------------------------------------------------------------|------------------------------------------------------------------|
| <p>① Ohjauspyörän ääniohjaus* [katso auton Multimedia-ohjekirja]</p> | <p>⑧ Vakionopeussäädin/ nopeusrajoitin/älykäs vakionopeussäädin* [6]</p> | <p>⑩ Takanäkymän valvonta ajettaessa (DRM) -painike* [5]</p> |
| <p>② Kuljettajan etururvatyyny [4]</p> | <p>⑨ AVN (audio/video/ navigaattori) [katso auton Multimedia-ohjekirja]</p> | <p>⑪ Pysäköintitutkan päälle/ pois-painike* [5]</p> |
| <p>③ Summeri [5]</p> | <p>⑩ Hätävilkut [7]</p> | <p>⑫ Älypuhelimien langaton laturi* [5]</p> |
| <p>④ Mittaristo [5]</p> | <p>⑪ Ilmastointilaitte [5]</p> | <p>⑬ Keskikonsolin säilytyslokero [5]</p> |
| <p>⑤ Lasinpyyhkimien/-pesimen ohjausvipu (oikea) [5]</p> | <p>⑫ Vaihevipu DCT [6]</p> | <p>⑭ Pistorasia [5]</p> |
| <p>⑥ Valaistuksen/ suuntavilkujen/ajovalojen ohjausvipu (vasen) [5]</p> | <p>⑬ Etuistuimenlämmitin/ Tuuletettu etuistuin* [5]</p> | <p>⑮ USB-laturi* [5]</p> |
| <p>⑦ MOOTTORIN KÄYNNISTYS/ PYSÄYTYS-painike [6]</p> | <p>⑭ Ohjauspyörän lämmityksen painike* [5]</p> | <p>⑯ Hansikaslokero [5]</p> |
| | <p>⑮ EV/Hybridi-tilan painike [1]</p> | <p>⑰ Matkustajan etururvatyyny [4]</p> |
| | | <p>⑱ AC 220V -invertteri* [5]</p> |
| | | <p>⑲ USB-liitäntä [5]</p> |

Mittaristo / ilmastointilaite

Kojelauta, Plug-in Hybrid [5]

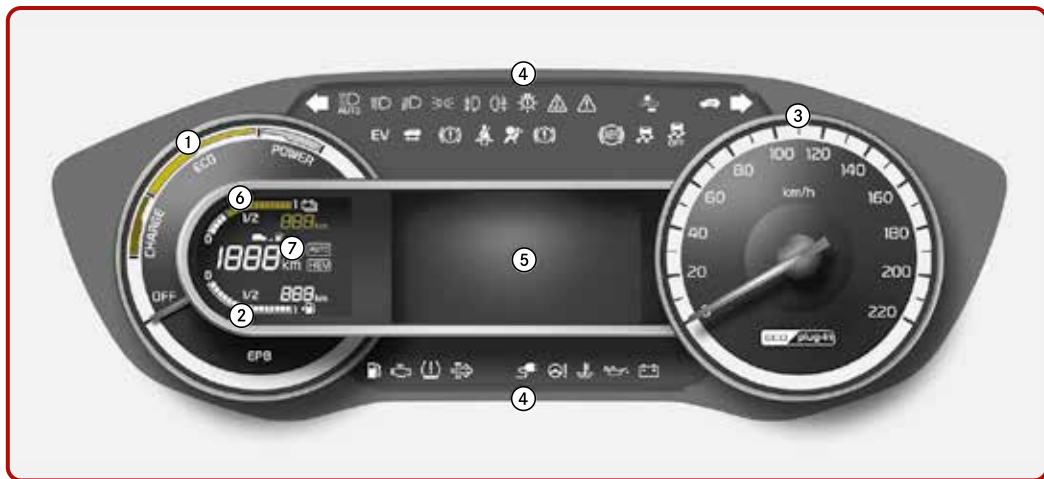

- | | | |
|-------------------------------|----------------------------|----------------------------------|
| ① Hybridijärjestelmän mittari | ④ Varoitus- ja merkkivalot | ⑥ Akun SOC (lataustila) -mittari |
| ② Polttoainemittari | ⑤ LCD-näyttö | ⑦ Ajomatka ennen tyhjentymistä |
| ③ Nopeusmittari | | |

Automaatti-ilmastoinnin ohjausjärjestelmä [5]

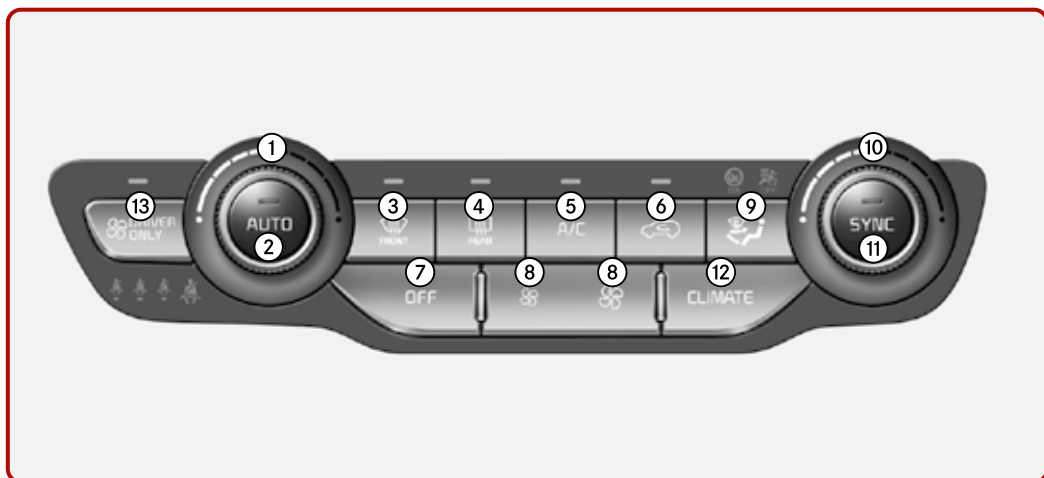

- | | | |
|----------------------------------------|-------------------------------------|-----------------------------------------|
| ① Kuljettajan lämpötilan säätönuppi | ⑤ Ilmastoinnin painike | ⑩ Matkustajan lämpötilan säätönuppi |
| ② AUTO (automaattinen ohjaus) -painike | ⑥ Ilmanoton ohjauspainike | ⑪ SYNC lämpötilan säädön valintapainike |
| ③ Tuulilasien huurteenpoiston painike | ⑦ OFF-painike | ⑫ Ilmastoinnin painike |
| ④ Takaikkunan lämmityslaitteen painike | ⑧ Tuulettimen nopeuden säätöpainike | ⑬ Vain kuljettaja -painike |
| | ⑨ Toimintatilan valintapainike | |

Ikkunat [5]

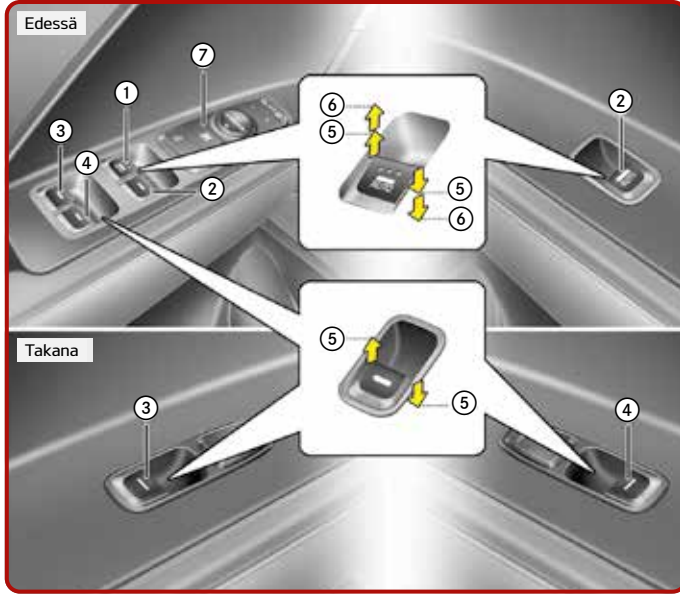

- ① Kuljettajanpuoleisen oven sähkötoimisen ikkunan kytkin
- ② Etumatkustajan oven sähkötoimisen ikkunan kytkin
- ③ Takaoven (vasen) sähkötoimisen ikkunan kytkin
- ④ Takaoven (oikea) sähkötoimisen ikkunan kytkin
- ⑤ Ikkunan avaaminen ja sulkeminen
- ⑥ Automaattinen sähkötoiminen ikkuna ylös*/alas*
- ⑦ Sähköikkunoiden lukituskytkin

Huomaus: Kylmässä ja märässä säässä sähkötoimiset ikkunat eivät ehkä toimi oikein jäätymisen vuoksi.

Pyyhkimet ja pesimet (5)

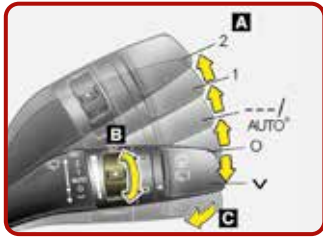

Tyyppi B

A: Etuikkunan pyyhkimen nopeuden säätö

- | | |
|-------|-----------------------------------|
| 2 | Suuri pyyhkimen nopeus |
| 1 | Pieni pyyhkimen nopeus |
| --- | Jaksoittainen pyyhkäisy |
| AUTO* | Automaattisesti ohjattu pyyhkäisy |
| 0 | Pois |
| ✓ | Yksittäinen pyyhkäisy |

B: Jaksoittaisen pyyhkäisyn ajan säätö

C: Pesu ja lyhyt pyyhkäisy (edessä)*

D: Takaikkunan pyyhkimen/pesimen ohjaus

- | | |
|---|--------------------------|
| 2 | Jatkuva pyyhkäisy |
| 1 | Jaksoittainen pyyhkäisy* |
| 0 | Pois |

E: Pesu lyhyillä pyyhkäisyillä (takana)*

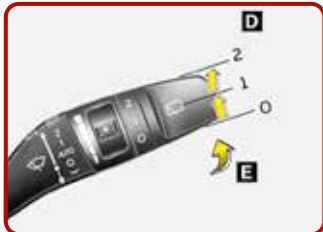

Tyyppi B

Valojen säätö / ohjauspyörä / vakionopeussäädin



Valojen säätö [5]

- 1 OFF-asento
- 2 Automaattiset valot -asento*
- 3 Pysäköintivalo-asento
- 4 Ajovalot-asento

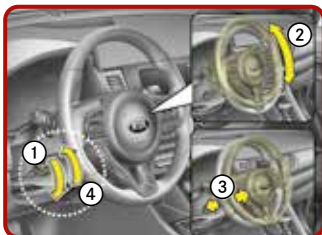

Ohjauspyörän korkeus- ja syvyyssäädön vipu [5]

Ohjauspyörän säätö:

- 1 Vedä lukituksen avausvipu alas.
- 2 Säädä ohjauspyörä haluttuun asentoon.
- 3 Korkeuden säätö
- 4 Lukitse ohjauspyörä vetämällä lukituksen avausvipua ylös



Ohjauspyörän lämmitys* [5]

Kun virtakytkin on ON-asennossa tai MOOTTORIN KÄYNNISTYS/PYSÄYTYS-painike on ON-asennossa, voit lämmittää ohjauspyörän painamalla ohjauspyörän lämmityksen painiketta. Painikkeen merkkivalo palaa. Voit kytkeä ohjauspyörän lämmityksen pois päältä painamalla painiketta kerran uudelleen. Painikkeen merkkivalo sammuu.

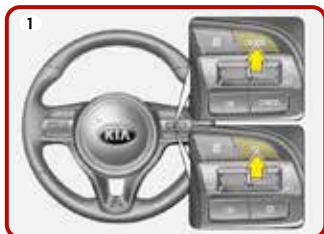

Vakionopeussäädin* [6]

Kytke järjestelmä päälle painamalla päälle-pois-painiketta (CRUISE/RES+).

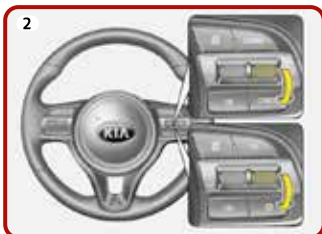

Aseta vakionopeussäädin siirtämällä vipu alas asentoon SET -

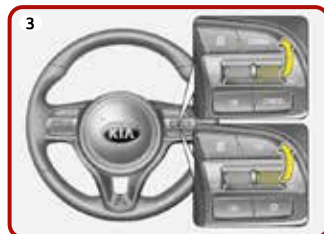

Kun haluat kasvattaa vakionopeussäätimen nopeusasetusta, siirrä vipu ylöspäin kohtaan RES +

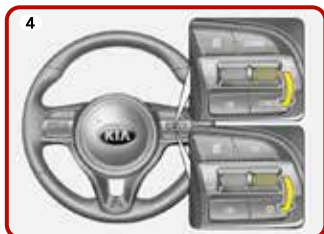

Kun haluat pienentää vakionopeussäätimen nopeusasetusta, siirrä vipu alaspäin kohtaan SET -



Peruuta vakionopeussäätimen nopeusasetus painamalla perumispainiketta (CANCEL/O)

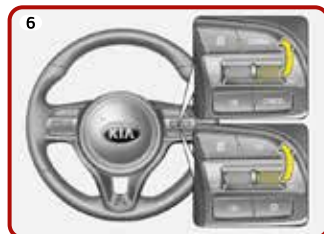

Jatka vakionopeussäätimen käyttöä siirtämällä vipu ylös asentoon RES +

Ovilukot / takaluukku / polttoaineen täyttöaukon korkin suojakansi / konepelti



Ovilukkojen manuaalinen käyttö [5]



Keskuslukituksen kytkin [5]

- ① Lukitus
- ② Lukituksen avaus

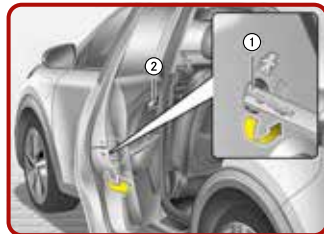

Takaoven lapsilukko [5]

- ① Lukitusasento
- ② Vedä oven sisäkahvasta



Takaluukun avaaminen [5]



Takaluukun sulkeminen [5]



Takaluukun hätäavaus [5]

- ① Paina mekaaninen avain oikealle



Polttoaineen täyttöaukon suojakannen avaaminen [5]

Paina polttoaineen täyttöaukon suojakannen avauspainiketta.

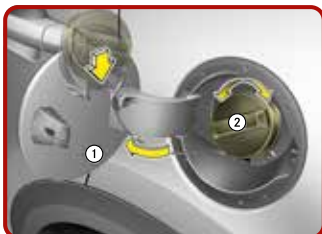

- ① Avaa suojakansi kokonaan
- ② Avaa korkki kiertämällä sitä vastapäivään

Polttoaineen täyttöaukon suojakannen sulkeminen

- > Kierrä korkkia myötäpäivään, kunnes se naksahtaa. Korkki on tällöin kunnolla kiinni.
- > Sulje luukku ja paina sitä reunasta, kunnes se sulkeutuu kunnolla.



Konepellin avaaminen [5]

Vedä avausvivusta avataksesi konepellin lukituksen



- ① Nosta konepeltiä hieman ja paina toissijaista salpaa.
- ② Nosta konepelti.

Konepellin sulkeminen

- > Ennen konepellin sulkemista on tarkastettava, että kaikkien täyttöaukkojen korkit on asennettu oikein ja että muut likaavat materiaalit poistetaan moottoritilasta.
- > Laske konepeltiä alaspäin, kunnes se on noin 30 cm kiinni-asennon yläpuolelle, ja päästä se sitten putoamaan, jolloin se lukittuu.

Istuin / turvatuyny / lapsen turvajärjestelmä

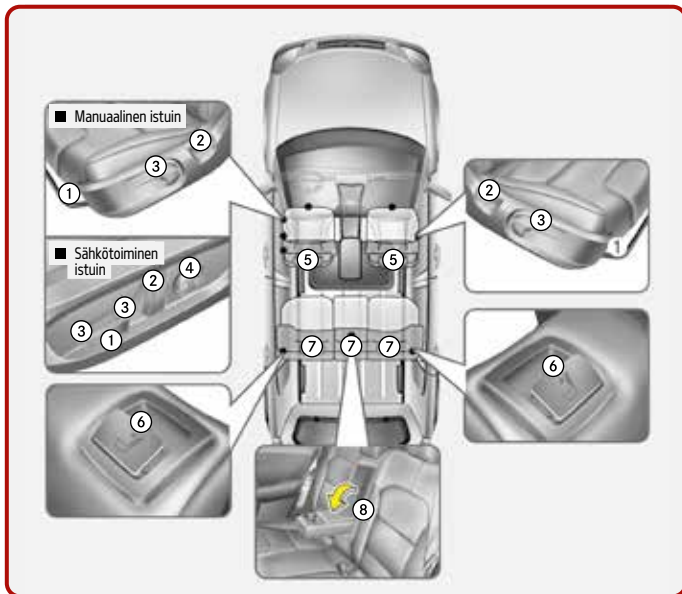

Etuistuin

- 1 Eteenpäin ja taaksepäin
- 2 Selkänojan kulma
- 3 Istuinpehmusteen korkeus (kuljettajan istuin)
- 4 Ristiselän tuki (kuljettajan istuin)*
- 5 Niskatuki

Takapenkki

- 6 Istuimen selkänojan taitto
- 7 Niskatuki
- 8 Käsinjoa*

Istuihet [4]



Matkustajan etuturvatuynyn PÄÄLLE/POIS-kytkin* [4]



Selkä menosuuntaan asennettava lapsen turvajärjestelmä [4]

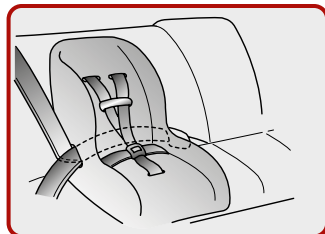

Lapsen turvajärjestelmän asentaminen lanne- / olkaturvavävyillä [4]



Kiinnitys ISOFIX-järjestelmällä ja yläkiinnityshihnalla* [4]



- 1 ISOFIX-ankkurin asennon ilmainen
- 2 ISOFIX-ankkuri



Kiinnitys yläkiinnityshihnalla* [4]



Laturin liittäminen [1]

1. Paina jarrupoljinta ja kytke seisontajarru päälle.
2. Kytke kaikki kytkimet POIS-asentoon, siirrä vaihdevipu P (pysäköinti) -asentoon ja sammuta ajoneuvo.
3. Kun olet avannut ovien lukituksen, avaa latausluukku painamalla sitä.
4. Avaa latausluukku painamalla sen oikeassa reunassa olevan ympyrämerkin (o) kohdalta. Jos auton ovet on lukittu, latausluukku ei avaudu.



5. Poista pöly latausliittimen päältä ja latausliitännästä.
6. Pidä kiinni latausliittimen kahvasta. Laita se sitten latausliitäntään, kunnes kuulet naksahduksen. Jos sitä ei kytkeä kunnolla, latausliittimen ja latausliitäntöjen huono yhteys voi aiheuttaa tulipalon.



7. Tarkista, onko korkeajänniteakun latauskaapelin liittimen merkkivalo syttynyt mittaristossa. Lataamista ei tapahdu, kun merkkivalo on POIS päältä. Jos latausliitintä ei ole kytketty oikein, liitä latauskaapeli uudelleen, jotta voit ladata.



Lataustilan tarkastus [1]

| Latauksen merkkivalon toiminta | | | Tiedot | |
|--------------------------------|------------|------------|----------------------------------------------------------------------------------------------------------------------|---------|
| (1) | (2) | (3) | | |
| O (POIS) | O (POIS) | O (POIS) | Ei ladattu | |
| Vilkkuu | O (POIS) | O (POIS) | Lataus | 0–33 % |
| • (PÄÄLLÄ) | Vilkkuu | O (POIS) | | 34–66 % |
| • (PÄÄLLÄ) | • (PÄÄLLÄ) | Vilkkuu | | 67–99 % |
| • (PÄÄLLÄ) | • (PÄÄLLÄ) | • (PÄÄLLÄ) | Lataus valmis (100 %) (kytketty pois 5 sekunnissa) | |
| Vilkkuu | Vilkkuu | Vilkkuu | Virhe latauksen aikana | |
| O (POIS) | O (POIS) | Vilkkuu | Ladataan 12 V apuakku tai varailmastointilaitte on toiminnassa | |
| O (POIS) | Vilkkuu | O (POIS) | Varalataus on toiminnassa (kytketty pois 3 minuutin kuluttua) tai latauksen tilapäinen keskeytys (esim. virtakatkos) | |



Plug-In -mallin hybridi-toimintatilan vaihtaminen [1]

Plug-In -mallin hybridi-toimintatila muuttuu [EV/HEV]-painikkeen painalluksilla seuraavasti: sähkötila (EV) – automaattinen tila (AUTO) – hybriditila (HEV).

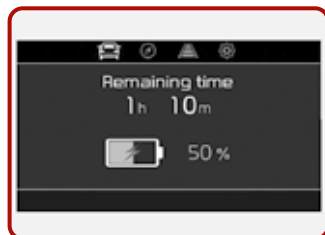

Arvioitu latausaika näytetään mittaristossa.

Hinaaminen / vararengas, tunkki ja työkalut / renkaanpaikkaussarja

Hinaaminen [7]

Kun hinaat autoa hätätilanteessa ilman pyörävaunuja, hinaa niin, että etupyörät on nostettu ylös maasta ja:

1. Aseta virtakytkin ACC-asentoon.
2. Aseta vaihteenvälitsin vapaalle (asentoon N).
3. Vapauta seisontajarru.

Hinaus hätätilanteessa

Jos hinaus on tarpeen, suosittelemme sen teettämistä valtuutetulla Kia-jälleenmyyjällä tai ammattihinauspalvelulla.

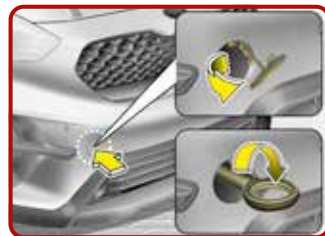
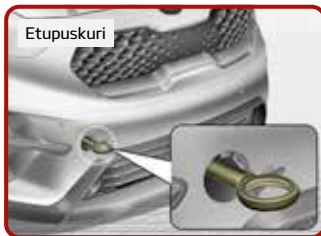

Irrotettava hinauskoukku* [7]

1. Avaa takaluukku ja poista hinauskoukku työkalulaatikosta.
2. Poista aukon kansi painamalla kannen alaosaa puskurissa.
3. Asenna hinauskoukku kiertämällä sitä myötäpäivään reikänsä, kunnes se on täysin kiinnittynyt.
4. Irrota hinauskoukku ja asenna kansi käytön jälkeen.



Vararengas, tunkki ja työkalut* [7]

Kuvassa esitetyt työkaluja säilytetään tavaratilassa. Nosta tavaratilan kansi ylös päästäksesi käsiksi työkaluihin.

- ① Tunkin kahva
- ② Tunkki
- ③ Pyöränmutteriavain



Renkaanpaikkaussarja* [7]

Lue ohjeet ennen kuin käytät renkaanpaikkaussarjaa.

- ① Kompressorin
- ② Tiivistysainepullo



Renkaanpaikkaussarjan avulla voit jatkaa ajoa, vaikka rengas olisi puhjennut. Kun olet varmistanut, että rengas on tiivistetty kunnolla, voit ajaa varovaisesti (enintään 200 km (120 mailia)) ja enintään 80 km/h -nopeudella (50 mph) päästäksesi auto- tai rengasliikkeeseen, missä rengas voidaan korjata.



Moottoriöljyn määrän tarkastus [8]

Vedä mittatikku ulos ja tarkista taso. Tason on oltava merkkien F (täysi) ja L (vähissä) välissä.



Moottoriöljyn lisääminen [8]

Käytä vain ohjeen mukaista moottoriöljyä [9] ja vältä läikkymistä.

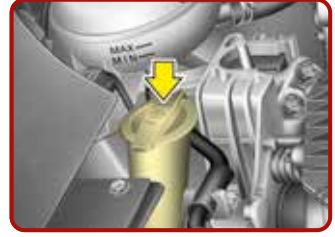

Lasinpesunesteen määrän tarkastus [8]

Tarkasta nesteen pinnantaso ja lisää nestettä tarvittaessa.

Lisätiedot*

Sammutusautomaatika (Idle Stop & Go (ISG))

Kun ISG on käytössä, se sammuttaa auton moottorin automaattisesti polttoaineen kulutuksen ja päästöjen vähentämiseksi. ISG ei ehkä toimi, jos auton akun lataustila, ympäristön lämpötila ja/ tai moottorin lämpötila on liian alhainen. Myös ilmastoinnin/lämmityksen asetukset voivat vaikuttaa sammutusautomaatiikan (ISG) toimintaan.

Mäkilähtöavustajan ohjaus (HAC)

Auto pyrkii luistamaan taaksepäin, kun se lähtee liikkeelle jyrkässä mäessä. Mäkilähtöavustajan ohjaus (HAC) estä autoa luistamasta taaksepäin, kun jarruja käytetään noin 1–2 sekuntia. Jarrut vapautuvat kun kaasupoljinta painetaan tai noin 1–2 sekunnin kuluttua.

Seisontajarru (käsjarru)

Kun seisontajarru kytketään päälle, paina ensin jalkajarrua ja pidä sitä painettuna. Kytke sitten seisontajarru päälle.

Kun poistut autosta, suositlemme ehdottomasti jättämään ensimmäisen tai peruutusvaihteen päälle tai automaattivaihteiston "P" (Pysäköinti) -asentoon.

Lisätiedot*

KiaGoElectric Augmented Reality -sovellus

Haluatko lisätietoja tekniikasta, jonka turvin Kia-sähköautomme toimivat, milloin ja missä tahansa? Lataamalla uuden sovelluksemme pääset kokemaan virtuaalisesti, miten sähköistetty Kia toimii. Selvitä suurjänniteakun paikka ja tutustu tapaan, jolla sähköauto, ladattava hybridi ja puhdas hybridi toimivat. Paljasta näkymätön toiminta ja koe se.



Lukemalla omistajan käsikirjan saat perusteelliset tiedot ja ohjeet tässä pikaoppaassa esitetyistä asioista.

© 2020 Bergé Auto Nordics Oy, kaikki oikeudet pidätetään.
20.000496 - QRGDE(P)HEV - FI



The Power to Surprise